

Товарный каталог

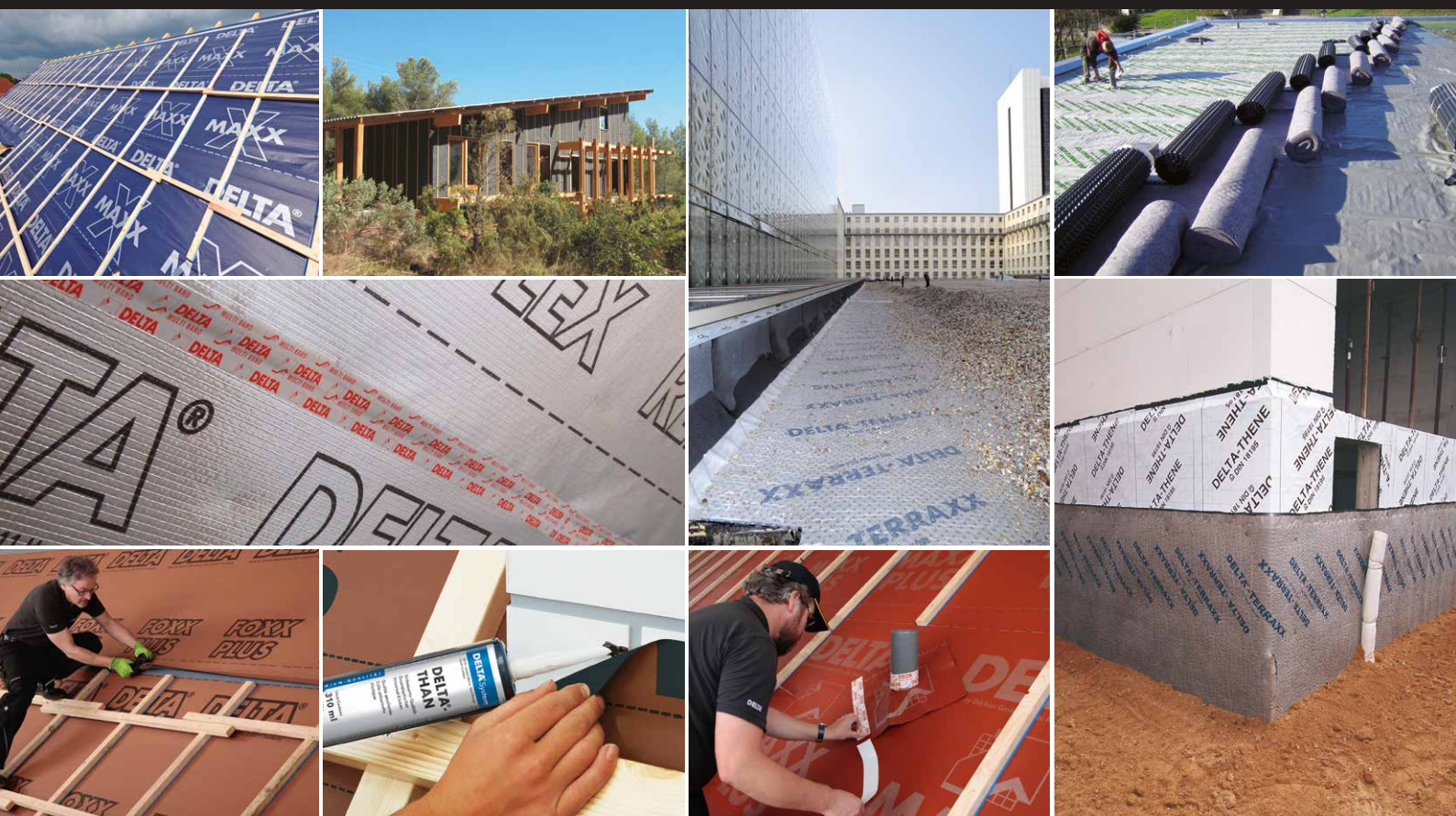

Торговые партнёры ООО ДЁРКЕН

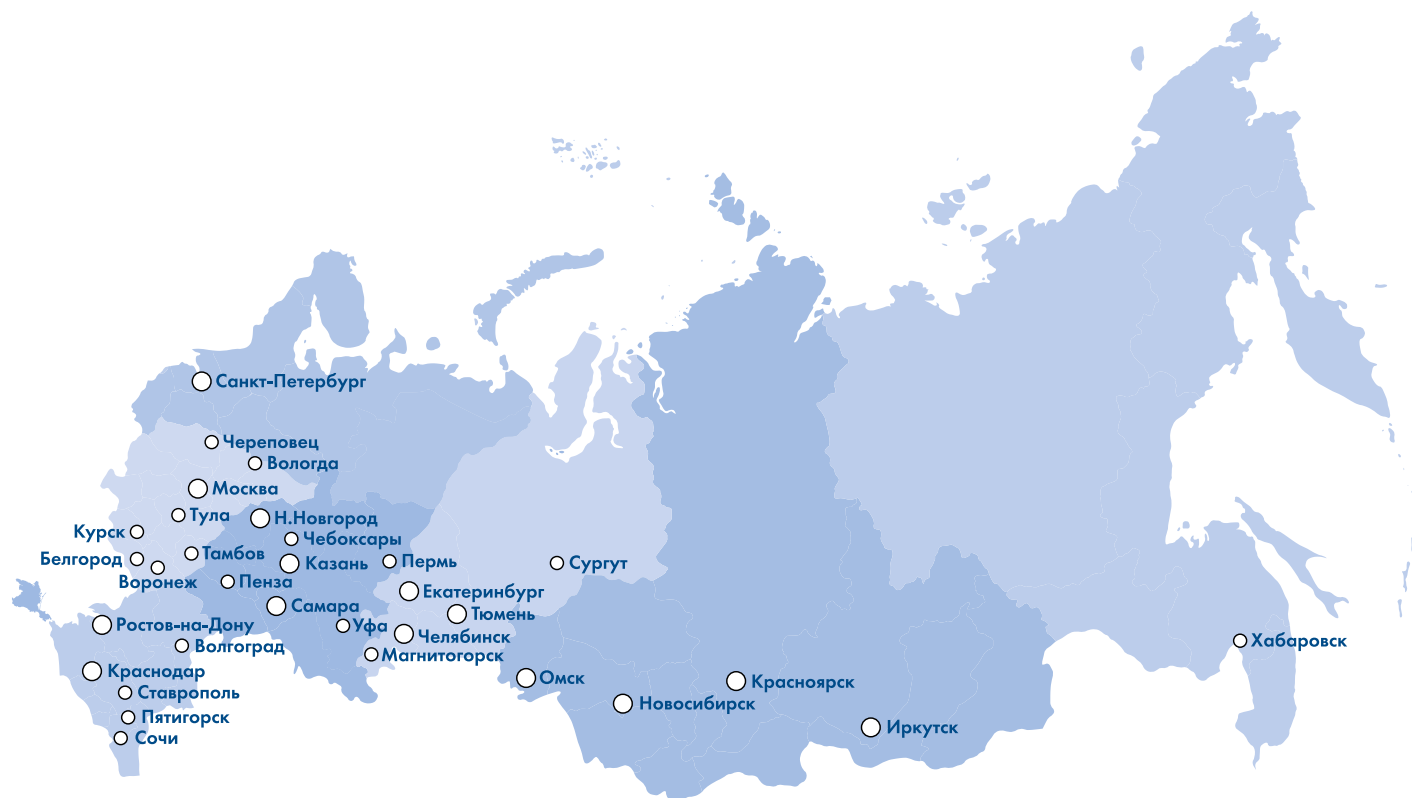

Центральный офис

141580, МО, Солнечногорский район, с.п. Луневское, деревня Дубровки,
ул. Аэропортовская, стр. 2, корп. 2., Бизнес-центр «Шерлэнд-2», офис 226.
Тел.: +7 499 272-48-03, www.doerken.ru, delta@doerken.ru

Центральный склад

141580, МО, Солнечногорский район, с.п. Луневское, деревня Дубровки,
СЭЗ «Шерризон», строение 3, Терминал «НЭК» (напротив офиса)

Региональные склады ООО ДЁРКЕН

Екатеринбург, Санкт-Петербург, Краснодар

Банковские реквизиты:

ООО «Деркен», ОГРН 1065047062740, ИНН 5047078837, КПП 504401001
р/с 40702810038150009784 в ОАО «Сбербанк России» г. Москва,
БИК 044525225, к/с 30101810400000000225.

Генеральный директор — В. Ю. Нестеров,
Главный бухгалтер — О. И. Лахина.

Оглавление:

- Диффузионные мембраны для монтажа на утеплитель
- Диффузионные мембраны для монтажа на сплошной настил и утеплитель
- Водоизоляционные конвекционные плёнки
- Самоклеящаяся гидроизоляция для пологих крыш
- Подкладочные ковры для битумной плитки
- Объёмные диффузионные мембраны ОДМ для металлических кровель
- Ветрозащитные мембраны для фасадов
- Пароизоляционные плёнки
- Программа клеев и лент
- Кровельные аксессуары/доборные элементы кровли

- Дренажные мембраны
- Мембраны для защиты гидроизоляции
- Мембраны для замены бетонной подготовки
- Мембраны для плоских крыш (зелёных и эксплуатируемых)
- Аксессуары для профилированных мембран
- Гидроизоляционные материалы
- Отсечная гидроизоляция
- Защита от радона и метана

- Укрывные и защитные плёнки
- Защитные плёнки для строительных лесов
- Защитные сетки для строительных лесов

- Плёнки для парников, теплиц и оранжерей
- Геотекстиль
- ПВХ-мембраны для прудов и водоёмов

Решения DELTA® для частного строительства

■ Зелёные кровли:
DELTA®-TERRAXX,
DELTA®-NP DRAIN,
DELTA®-FLORAXX,
DELTA®-FLORAXX TOP

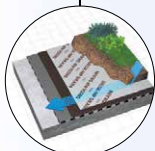

■ Пароизоляция:
DELTA®-REFLEX,
DELTA®-DAWI GP,
DELTA®-LUXX,
DELTA®-S_d-FLEXX



■ Диффузионные
мембраны: DELTA®-MAXX,
DELTA®-MAXX PLUS,
DELTA®-VENT N

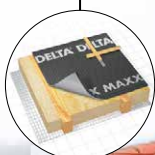

■ Кровельные
аксессуары для
черепицы и
металлочерепицы



■ Ветрозащитные
мембраны
для фасадов:
DELTA®-FASSADE,
DELTA®-MAXX,
DELTA®-VENT N



■ ПВХ-плёнки
для водоёмов

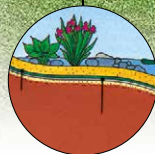

■ Укрывные и
защитные плёнки:
DELTA®-PLANEN



■ Мощение дорожек:
DELTA®-TERRAXX,
DELTA®-NP DRAIN

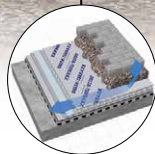

■ Замена бетонной
подготовки: DELTA®-MS,
DELTA®-NB

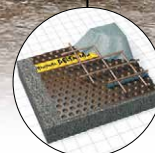

Мембраны DELTA®

для промышленного строительства

■ Вертикальный дренаж и защита гидроизоляции: DELTA®-TERRAXX, DELTA®-NP DRAIN, DELTA®-MS



■ Замена бетонной подготовки: DELTA®-MS, DELTA®-NB

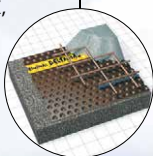

■ Зелёные кровли: DELTA®-TERRAXX, DELTA®-NP DRAIN; DELTA®-FLORAXX, DELTA®-FLORAXX TOP

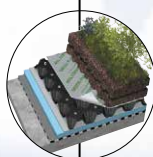

■ Эксплуатируемые кровли и мощные площадки: DELTA®-TERRAXX, DELTA®-NP DRAIN

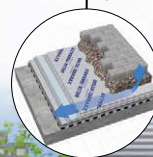

■ Ремонт туннелей изнутри: DELTA®-MS, DELTA®-PT

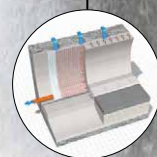

■ Дренаж туннелей: DELTA®-MS, DELTA®-MS 20, DELTA®-MS 1000, DELTA®-AT 800

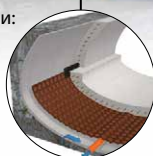

■ Ограждение котлованов: DELTA®-TERRAXX, DELTA®-NP DRAIN



■ Пластовый дренаж подземных сооружений: DELTA®-MS, DELTA®-MS 20

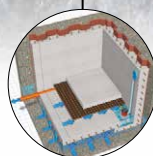

■ Дренаж стены в грунте: DELTA®-MS, DELTA®-MS 20, DELTA®-MS 1000, DELTA®-AT 800

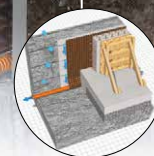

Система подкровельной изоляции DELTA®

Диффузионные мембраны для монтажа на утеплитель

■ DELTA®-MAXX X	8
■ DELTA®-MAXX WD	8
■ DELTA®-MAXX PLUS	8
■ DELTA®-MAXX	9
■ DELTA®-ENERGY мембрана с теплоотражающим слоем	9
■ DELTA®-NEO VENT PLUS	9
■ DELTA®-NEO VENT	10
■ DELTA®-VENT N PLUS	10
■ DELTA®-VENT N	10

Объёмные диффузионные мембраны ОДМ для металлических кровель

■ DELTA®-TRELA PLUS	11
■ DELTA®-TRELA	11
■ DELTA®-Enka-VENT	11

Диффузионные мембраны для монтажа на сплошной настил и утеплитель

■ DELTA®-FOXX PLUS	12
■ DELTA®-FOXX	12
■ DELTA®-EXXTREM	12
■ DELTA®-VENT S PLUS	13
■ DELTA®-VENT S	13
■ DELTA®-ALPINA диффузионная водонепроницаемая нижняя кровля Klasse 1	13

Водозащитные плёнки

■ DELTA®-PVG PLUS	14
■ DELTA®-PVG	14
■ DELTA®-ROOF подкладочный ковёр для битумных плиток	15
■ DELTA®-THENE водонепроницаемая нижняя кровля Klasse 1	15

Ветрозащитные мембраны для фасадов с открытыми зазорами в облицовке

■ DELTA®-FASSADE S PLUS	16
■ DELTA®-FASSADE S	16
■ DELTA®-FASSADE PLUS	17
■ DELTA®-FASSADE	17
■ DELTA®-FASSADE B самозатухающая фасадная мембрана	17

Пароизоляционные плёнки

■ DELTA®-REFLEX PLUS отражающая пароизоляция	18
■ DELTA®-REFLEX отражающая пароизоляция	18
■ DELTA®-THENA ALU 0.4 самоклеящаяся пароизоляция	19

■ DELTA®-DAWI GP однослойная пароизоляция	19
■ DELTA®-NEOVAP 20 армированная пароизоляция	20
■ DELTA®-LUXX пароизоляция для деревянных и каркасных домов	20
■ DELTA®-NOVAFLEXX адаптивная пароизоляция	21
■ DELTA®-PVG PLUS пароизоляция для надстропильного утепления	21

Программа клеев и лент

■ Таблица применения лент и клеев	22
■ DELTA®-MULTI-BAND M 60/M 100 универсальная соединительная лента	24
■ DELTA®-TIXX клей для пароизоляционных плёнок 310 и 600 мл	24
■ DELTA®-THAN клей для гидроизоляционных плёнок 310 и 600 мл	24
■ DELTA®-INSIDE-BAND I 60 универсальная соединительная лента для пароизоляции	25
■ DELTA®-FLEXX-BAND F100 соединительная лента для деталей и проходок	25
■ DELTA®-FLEXX-BAND FG80 соединительная лента для деталей и проходок	25
■ DELTA®-TIXX VDR двусторонний клеящий жгут для пароизоляции	26
■ DELTA®-DUO TAPE 38 двусторонняя соединительная лента	26
■ DELTA®-PREN клей для гидроизоляционных плёнок	26
■ DELTA®-SCHAUM-BAND SB 60 уплотнительная лента для контробрешётки	27
■ DELTA®-DICHTBAND D50 уплотнительная лента для контробрешётки	27
■ DELTA®-LIQUIXX герметизирующая паста	27
■ DELTA®-ALPINA QSM клей для мембраны DELTA®-ALPINA	28
■ DELTA®-ALPINA BAND уплотнительная лента для мембраны DELTA®-ALPINA	28
■ DELTA®-FLEXX MANSCHETTE уплотнительная манжета для проходок	28
■ DELTA®-FLEXX CORNER деталь для наружных/внутренних углов примыканий	29
■ DELTA®-FAS CORNER наружный/внутренний угольник для оконных проёмов	29

Кровельные аксессуары

■ DELTA®-ECO ROLL вентиляционный рулон для конька/хребта	30
■ DELTA®-EXXTENSO ROLL вентиляционный рулон для конька/хребта	30
■ DELTA®-KAWAXX рулон для примыканий	31
■ DELTA®-TOP FLEXX рулон для примыканий	31
■ DELTA®-TOP FLAT PB рулон для примыканий	31
■ DELTA®-THAN герметик для примыканий	32
■ Планка для примыканий	32
■ DELTA®-TLE аэроэлемент свеса	33
■ DELTA®-TLK решётка свеса	33
■ DELTA®-FGH крепление коньковой/хребтовой обрешётки	33
■ Таблицы по выбору плёнок и мембран, клеев и лент	34

Диффузионные мембраны

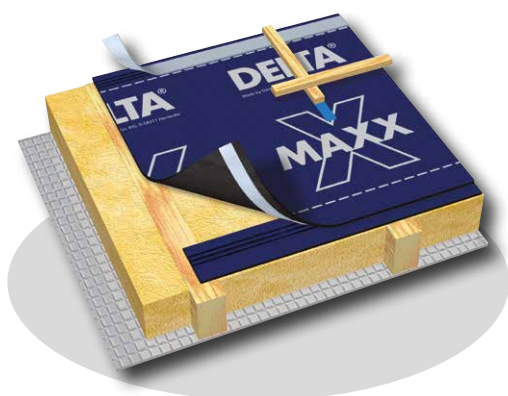

DELTA®-MAXX X

Двухслойная диффузионная мембрана для скатных крыш. Монтируется на утеплитель. Эффективная защита крыши от конденсата благодаря высокой адсорбционной способности. Имеет две встроенные самоклеящиеся ленты по краю рулона. Мембрану можно применять при увеличенном шаге обрешётки с черепицей большого формата и при большом межстропильном расстоянии.

Материал	Основа из нетканого полиэстера с высокой прочностью на разрыв и паропроницаемое покрытие из полиуретана. Первичное сырьё.
S_d	0,15 м
Прочн. на разрыв	500/500 Н/5 см
Масса	210 г/м ²
Масса рулона	16 кг



Размер	Артикул	Упаковка	м ² /поддон	Размер поддона	Масса поддона
50 м x 1,50 м	02206048	15 рул./поддон	1,125	1,2 x 0,8 x 1,7 м	260 кг

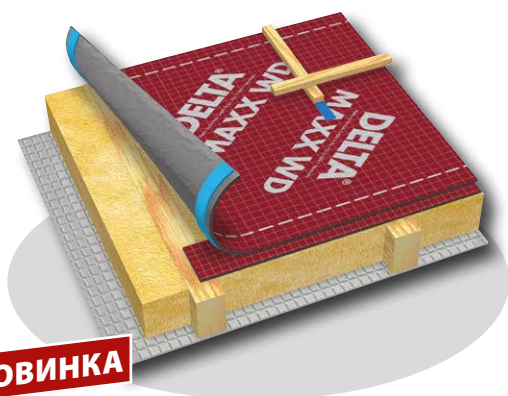

DELTA®-MAXX WD

Двухслойная диффузионная мембрана для устройства вальмовых и шатровых скатных крыш. Две клеевые зоны снижают расход материала. Монтируется на утеплитель. Эффективная защита крыши от конденсата благодаря высокой адсорбционной способности.

Материал	Основа из нетканого полиэстера с высокой прочностью на разрыв и паропроницаемое покрытие из полиуретана. Первичное сырьё.
S_d	0,15 м
Прочн. на разрыв	450/300 Н/5 см
Масса	190 г/м ²
Масса рулона	14 кг



Размер	Артикул	Упаковка	м ² /поддон	Размер поддона	Масса поддона
50 м x 1,50 м	02206157	18 рул./поддон	1,350	1,2 x 0,8 x 1,7 м	272 кг

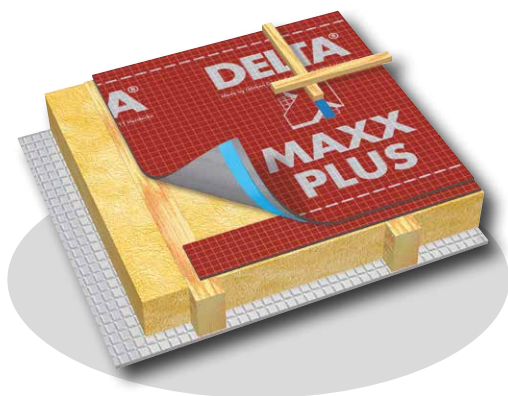

DELTA®-MAXX PLUS

Двухслойная диффузионная мембрана для скатных крыш. Монтируется на утеплитель. Эффективная защита крыши от конденсата благодаря высокой адсорбционной способности. Имеет встроенную самоклеящуюся ленту по краю рулона.

Материал	Основа из нетканого полиэстера с высокой прочностью на разрыв и паропроницаемое покрытие из полиуретана. Первичное сырьё.
S_d	0,15 м
Прочн. на разрыв	450/300 Н/5 см
Масса	190 г/м ²
Масса рулона	14 кг



Размер	Артикул	Упаковка	м ² /поддон	Размер поддона	Масса поддона
50 м x 1,50 м	02202387	18 рул./поддон	1,350	1,2 x 0,8 x 1,7 м	272 кг

DELTA®-MAXX

Двухслойная диффузионная мембрана для скатных крыш с полной теплоизоляцией стропил. Монтируется на утеплитель. Эффективная защита крыши от конденсата благодаря высокой адсорбционной способности.

Материал Основа из нетканого полиэстера с высокой прочностью на разрыв и паропроницаемое покрытие из полиуретана. Первичное сырьё.

S_d 0,15 м
Прочн. на разрыв 450/300 Н/5 см
Масса 190 г/м²
Масса рулона 14 кг

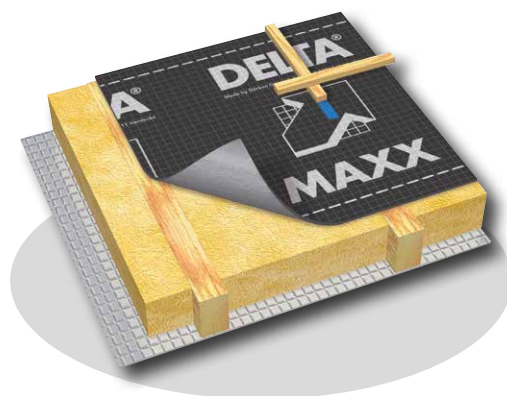

Размер	Артикул	Упаковка	м ² /поддон	Размер поддона	Масса поддона
50 м x 1,50 м	02201114	18 рул./поддон	1,350	1,2 x 0,8 x 1,7 м	272 кг

DELTA®-ENERGY

Мембрана с теплоотражающим покрытием

Четырёхслойная диффузионная мембрана для скатных крыш. Монтируется на утеплитель или сплошной настил. Имеет теплоотражающее покрытие из алюминия и две встроенные самоклеящиеся ленты по краю рулона. Мембрана обеспечивает повышенный комфорт для южных регионов с жарким климатом.

Материал Внешние слои – нетканый полипропилен и полиэстер, функциональный слой из полипропилена. Нанесение теплоотражающего слоя из алюминия с защитным лаком. Первичное сырьё.

S_d 0,07 м
Прочн. на разрыв 350/220 Н/5 см
Масса 190 г/м²
Масса рулона 14 кг

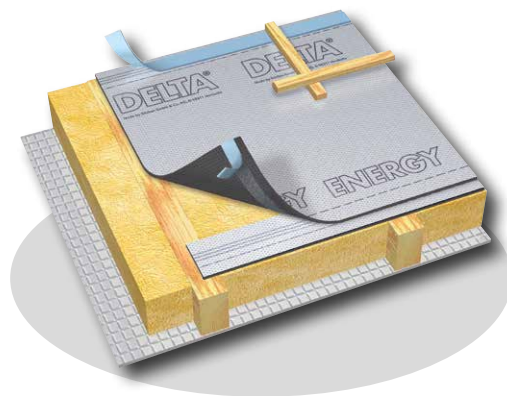

Размер	Артикул	Упаковка	м ² /поддон	Размер поддона	Масса поддона
50 м x 1,50 м	02203352	21 рул./поддон	1,575	1,2 x 0,8 x 1,7 м	344 кг

DELTA®-NEO VENT PLUS

Универсальная диффузионная мембрана для утеплённых скатных крыш и стен. Монтируется на утеплитель или сплошное основание. Нетканый материал произведён по инновационной технологии ViCo с повышенной защитой от УФ-облучения и прочностью. Имеет две самоклеящиеся ленты по краям рулона.

Материал Трёхслойная пленка из нетканого полипропилена и функционального слоя. Первичное сырьё.

S_d 0,02 м
Прочн. на разрыв 270/220 Н/5 см
Масса 135 г/м²
Масса рулона 10 кг

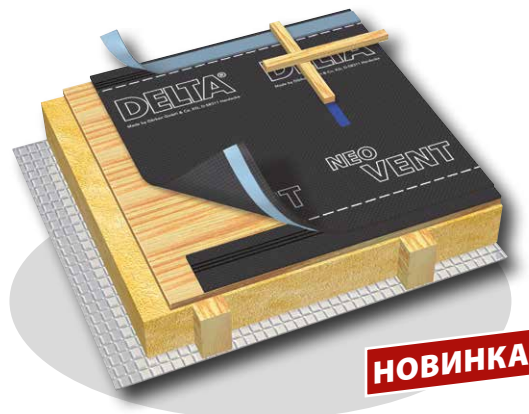

Размер	Артикул	Упаковка	м ² /поддон	Размер поддона	Масса поддона
50 м x 1,50 м	02206649	25 рул./поддон	1,875	1,2 x 0,8 x 1,7 м	282 кг

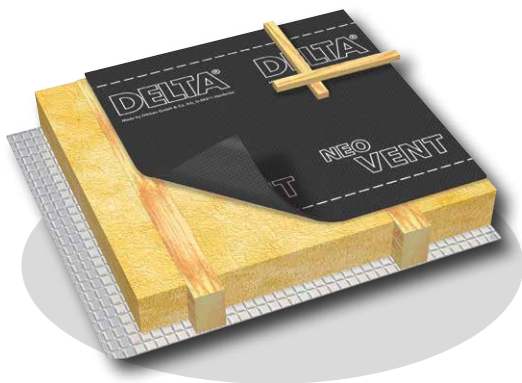

DELTA®-NEO VENT

Универсальная диффузионная мембрана для утеплённых скатных крыш и стен. Монтируется на утеплитель или сплошное основание. Нетканый материал произведён по инновационной технологии ViCo с повышенной защитой от УФ-облучения и прочностью.

Материал	Трёхслойная пленка из нетканого полипропилена и функционального слоя. Первичное сырьё.
S_d	0,02 м
Прочн. на разрыв	270/220 Н/5 см
Масса	135 г/м ²
Масса рулона	10 кг



Размер	Артикул	Упаковка	м ² /поддон	Размер поддона	Масса поддона
50 м x 1,50 м	02206622	25 рул./поддон	1,875	1,2 x 0,8 x 1,7 м	278 кг

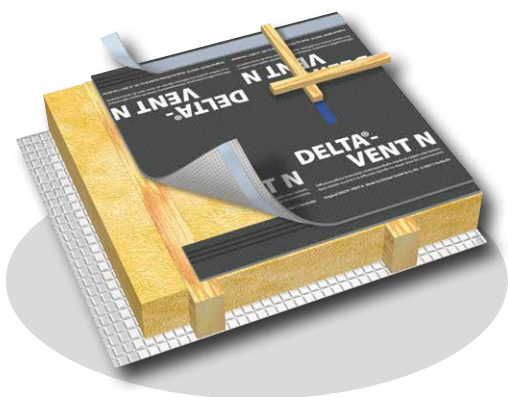

DELTA®-VENT N PLUS

Диффузионная мембрана для полностью утеплённых скатных крыш. Монтируется на утеплитель. Применяется при устройстве вентилируемых фасадов. Имеет две самоклеящиеся ленты по краям рулона.

Материал	Трёхслойная пленка из нетканого полипропилена и функционального слоя. Первичное сырьё.
S_d	0,02 м
Прочн. на разрыв	220/165 Н/5 см
Масса	130 г/м ²
Масса рулона	9,5 кг



Размер	Артикул	Упаковка	м ² /поддон	Размер поддона	Масса поддона
50 м x 1,50 м	02202542	24 рул./поддон	1,800	1,2 x 0,8 x 1,7 м	238,4 кг



DELTA®-VENT N

Диффузионная мембрана для полностью утеплённых скатных крыш. Монтируется на утеплитель. Применяется при устройстве вентилируемых фасадов.

Материал	Трёхслойная пленка из нетканого полипропилена и функционального слоя. Первичное сырьё.
S_d	0,02 м
Прочн. на разрыв	220/165 Н/5 см
Масса	130 г/м ²
Масса рулона	9,5 кг



Размер	Артикул	Упаковка	м ² /поддон	Размер поддона	Масса поддона
50 м x 1,50 м	02202449	32 рул./поддон	2,400	1,2 x 0,8 x 1,7 м	310,6 кг

Объёмные диффузионные мембраны ОДМ для металлических кровель

DELTA®-TRELA PLUS

Объёмная диффузионная мембрана для металлических кровель. Монтируется на сплошной настил. Препятствует образованию конденсационной влаги на нижней стороне металлической кровли. Эффективно защищает кровлю от возникновения коррозии. Имеет две зоны проклейки по краям рулона.

Материал Основа: диффузионная мембрана DELTA-VENT S.
Структурный мат: мононить из полипропилена.
Первичное сырьё. Изготовлена по технологии ViCo.

S_d 0,02 м
Высота структуры 8 мм
Масса 380 г/м²
Полезная ширина 1,40 м
Масса рулона 17,1 кг

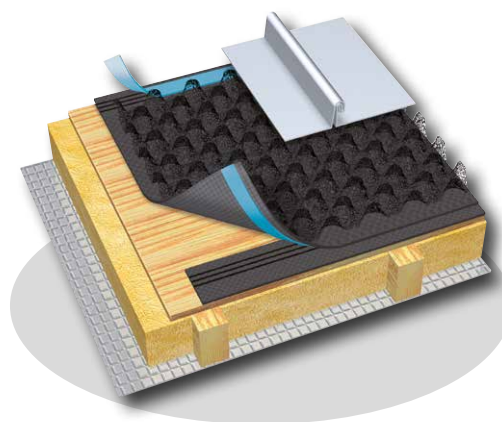

Размер	Артикул	Упаковка	м ² /поддон	Размер поддона	Масса поддона
30 м x 1,50 м	02202641	4 рул./поддон (и)	180	1,2 x 1,2 x 1,7 м	90,2 кг

DELTA®-TRELA

Объёмная диффузионная мембрана для металлических кровель. Монтируется на сплошной настил. Препятствует образованию конденсационной влаги на нижней стороне металлической кровли. Эффективно защищает кровлю от возникновения коррозии.

Материал Основа: диффузионная мембрана DELTA-VENT S.
Структурный мат: мононить из полипропилена.
Первичное сырьё. Изготовлена по технологии ViCo.

S_d 0,02 м
Высота структуры 8 мм
Масса 380 г/м²
Полезная ширина 1,40 м
Масса рулона 17,1 кг

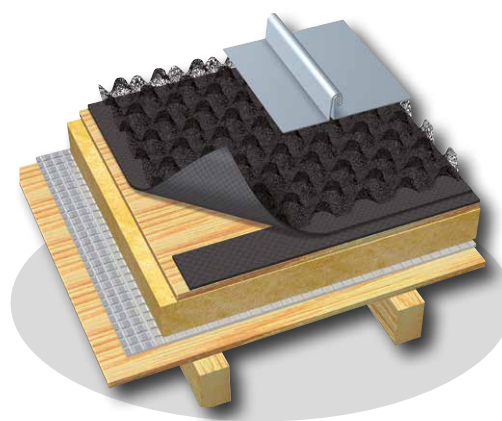

Размер	Артикул	Упаковка	м ² /поддон	Размер поддона	Масса поддона
30 м x 1,5 м	02202639	4 рул./поддон (и)	180	1,2 x 1,2 x 1,7 м	90,2 кг

DELTA®-Enka-VENT

Структурированная прослойка (без основы из плёнки) для металлических кровель. Может комбинироваться с DELTA®-FOXX/DELTA®-FOXX PLUS или битумной рулонной гидроизоляцией.

Материал Структурный мат: мононить из полиамида.
Первичное сырьё.

Высота структуры 8 мм
Масса 210 г/м²
Масса рулона 10,5 кг

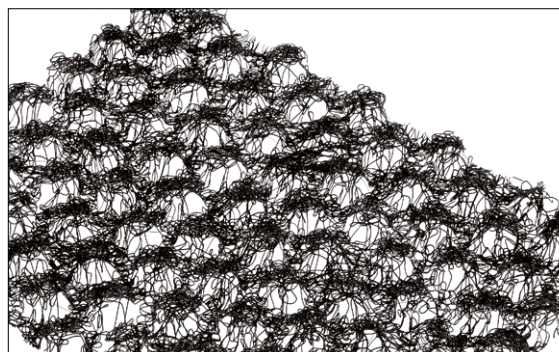

Размер	Артикул	Упаковка	м ² /поддон	Размер поддона	Масса поддона
50 м x 1,00 м	02203637	4 рул./поддон	200	1,2 x 1,2 x 1,2 м	58,9 кг

Диффузионные мембраны для монтажа на сплошной настил и утеплитель

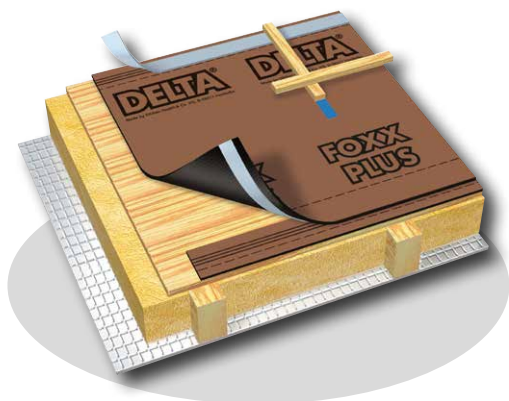

DELTA®-FOXX PLUS

Двухслойная диффузионная мембрана для применения на пологих скатах при устройстве водонепроницаемого основания. Монтируется **только на сплошной настил**. Имеет водоотталкивающее диффузионное покрытие. Рекомендуется Немецким Союзом Кровельщиков (ZVDH). Полностью защищает крышу от дождевой и талой воды при условии применения системных аксессуаров. Имеет две встроенные самоклеящиеся ленты по краям рулона.

Материал Основа — водонепроницаемый нетканый материал из полиэстера, покрытие из паропроницаемой и водоотталкивающей дисперсии. Первичное сырьё.

S_d 0,02 м

Прочн. на разрыв 370/270 Н/5 см

Масса 270 г/м²

Масса рулона 20 кг



Размер	Артикул	Упаковка	м ² /поддон	Размер поддона	Масса поддона
50 м x 1,50 м	02202728	24 рул./поддон	1,800	1,2 x 0,8 x 1,7 м	508,0 кг

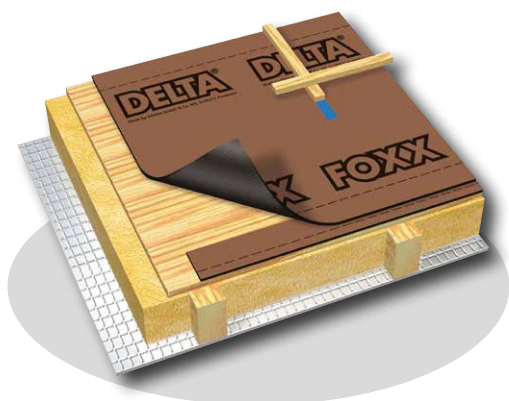

DELTA®-FOXX

Двухслойная диффузионная мембрана для применения на пологих скатах при устройстве водонепроницаемого основания. Монтируется **только на сплошной настил**. Имеет водоотталкивающее диффузионное покрытие. Подходит для штучных кровельных материалов, укладываемых на сплошное основание.

Материал Основа — водонепроницаемый нетканый материал из полиэстера, покрытие из паропроницаемой и водоотталкивающей дисперсии. Первичное сырьё.

S_d 0,02 м

Прочн. на разрыв 370/270 Н/5 см

Масса 270 г/м²

Масса рулона 20 кг



Размер	Артикул	Упаковка	м ² /поддон	Размер поддона	Масса поддона
50 м x 1,50 м	02202707	28 рул./поддон	2,100	1,2 x 0,8 x 1,7 м	589,3 кг

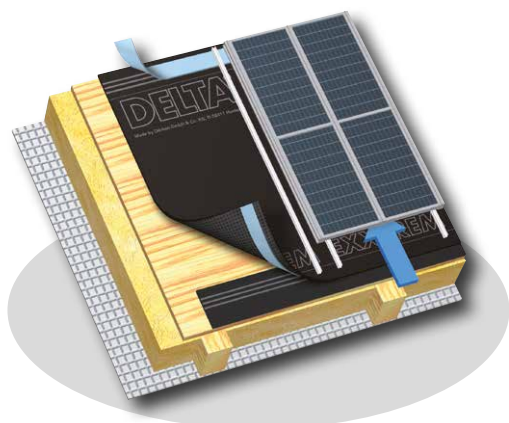

DELTA®-EXXTREM

Двухслойная диффузионная мембрана для применения на крышах со встроенными солнечными батареями и термоколлекторами. Монтируется только на сплошной настил. Имеет две встроенные самоклеящиеся ленты по краям рулона. Отличается высокой температурной стойкостью (120 °С).

Материал Основа — водонепроницаемый нетканый материал из полиэстера, покрытие из паропроницаемой и водоотталкивающей дисперсии. Первичное сырьё.

S_d 0,05 м

Прочн. на разрыв 370/270 Н/5 см

Масса 300 г/м²

Масса рулона 18 кг



Размер	Артикул	Упаковка	м ² /поддон	Размер поддона	Масса поддона
40 м x 1,50 м	02203255	28 рул./поддон	1,680	1,2 x 0,8 x 1,7 м	529,6 кг

DELTA®-VENT S PLUS

Диффузионная мембрана для полностью утеплённых крыш. Монтируется на утеплитель или сплошной настил. Имеет две встроенные самоклеящиеся ленты по краям рулона. Подходит для штучных кровельных материалов, укладываемых на сплошное основание. Применяется для вентилируемых фасадов.

Материал Трёхслойная пленка из нетканого полипропилена и функционального слоя. Первичное сырьё. Изготовлена по технологии ViCo.

S_d 0,02 м
Прочн. на разрыв 310/260 Н/5 см
Масса 150 г/м²
Масса рулона 11 кг

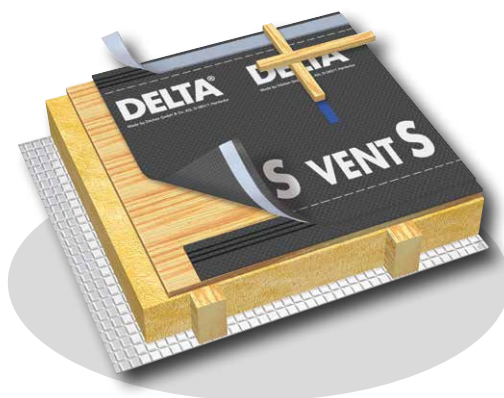

Размер	Артикул	Упаковка	м ² /поддон	Размер поддона	Масса поддона
50 м x 1,50 м	02202543	20 рул./поддон	1,500	1,2 x 0,8 x 1,7 м	232,0 кг

DELTA®-VENT S

Диффузионная мембрана для полностью утеплённых крыш. Монтируется на утеплитель или сплошной настил. Подходит для штучных кровельных материалов, укладываемых на сплошное основание. Применяется для вентилируемых фасадов.

Материал Трёхслойная пленка из нетканого полипропилена и функционального слоя. Первичное сырьё. Изготовлена по технологии ViCo.

S_d 0,02 м
Прочн. на разрыв 310/260 Н/5 см
Масса 150 г/м²
Масса рулона 11 кг

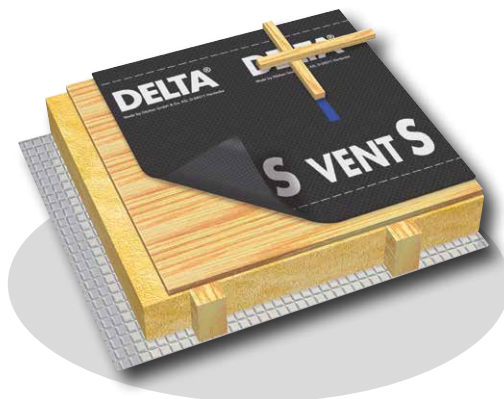

Размер	Артикул	Упаковка	м ² /поддон	Размер поддона	Масса поддона
50 м x 1,50 м	02202450	25 рул./поддон	1,875	1,2 x 0,8 x 1,7 м	285,0 кг

DELTA®-ALPINA

Диффузионная мембрана для устройства водонепроницаемой нижней кровли Klasse 1 (наивысшая надёжность) на пологих крышах. Монтируется на сплошной деревянный настил. Нахлёсты свариваются горячим воздухом или склеиваются при помощи растворителя DELTA®-ALPINA QSM. Контробрешётка сверху защищается лентой DELTA®-ALPINA BAND, которая также приваривается или приклеивается.

Материал Трёхслойная пленка из нетканого полиэстера (внутренний слой) и внешних слоёв из термопластичного полиуретана. Первичное сырьё.

S_d 0,30 м
Прочн. на разрыв 450/410 Н/5 см
Масса 350 г/м²
Масса рулона 16 кг

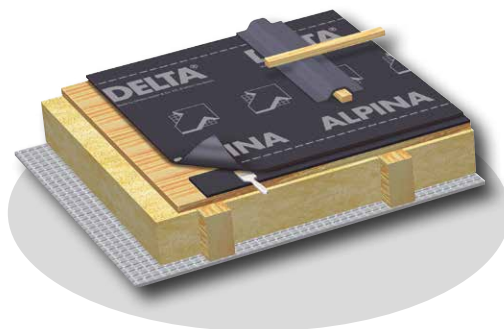

Размер	Артикул	Упаковка	м ² /поддон	Размер поддона	Масса поддона
30 м x 1,50 м	02204816	25 рул./поддон	1,125	1,2 x 0,8 x 1,7 м	418,7 кг

Водозащитные плёнки

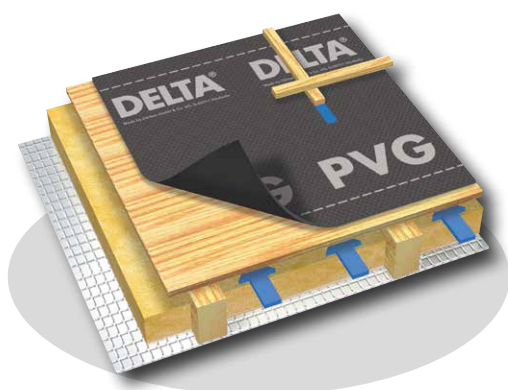

DELTA®-PVG PLUS

Гидроизоляционная плёнка для крыш с двухслойной вентиляцией. Монтируется на стропила или сплошной настил. Отличается повышенной прочностью на продавливание. Идеально подходит для штучных кровельных материалов, укладываемых на сплошное основание (сланец, металл, композитная черепица и т.п.) и фальцевой кровли. Может использоваться как пароизоляция. Имеет две встроенные самоклеящиеся ленты по краям рулона.

Материал	3-слойная комбинация из нетканого полипропилена и водонепроницаемого среднего слоя. Первичное сырьё. Изготовлена по технологии ViCo.
S_d	20 м
Прочн. на разрыв	380/240 Н/5 см
Масса	150 г/м ²
Масса рулона	11 кг

Размер	Артикул	Упаковка	м ² /поддон	Размер поддона	Масса поддона
50 м x 1,50 м	02207350	25 рул./поддон	1,875	1,2 x 0,8 x 1,7 м	285,0 кг

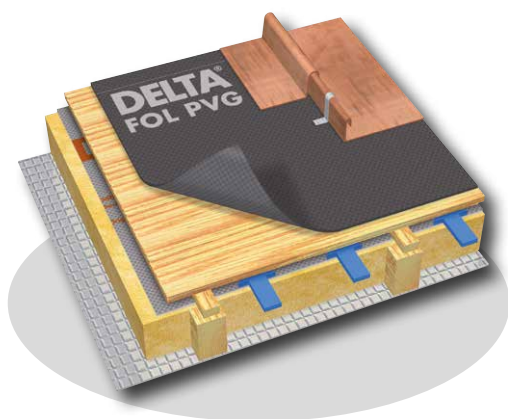

DELTA®-PVG

Гидроизоляционная конвективная плёнка для крыш с двухслойной вентиляцией. Монтируется на стропила или сплошной настил. Отличается повышенной прочностью на продавливание. Идеально подходит для штучных кровельных материалов, укладываемых на сплошное основание (сланец, металл, композитная черепица и т.п.) и фальцевой кровли. Может использоваться как пароизоляция.

Материал	3-слойная комбинация из нетканого полипропилена и водонепроницаемого среднего слоя. Первичное сырьё. Изготовлена по технологии ViCo.
S_d	20 м
Прочн. на разрыв	380/240 Н/5 см
Масса	150 г/м ²
Масса рулона	11 кг



Размер	Артикул	Упаковка	м ² /поддон	Размер поддона	Масса поддона
50 м x 1,50 м	02207345	25 рул./поддон	1,875	1,2 x 0,8 x 1,7 м	282,0 кг

DELTA®-ROOF

Гидроизоляционная плёнка для холодных крыш или утеплённых крыш с двухслойной вентиляцией. Монтируется на стропила или сплошной настил. Может использоваться как подкладочный слой для битумной кровельной плитки или в качестве пароизоляции, в том числе при утеплении над стропилами (альтернатива DELTA®-FOL PVG). Может применяться в качестве паро- и воздухоизоляции.

Материал 4-слойная комбинация из нетканого полипропилена (внешние слои), внутреннего водонепроницаемого подслоя из полиэтилена и армирующей сетки из полипропиленовых нитей. Первичное сырьё.

S_d 80 м
Прочн. на разрыв 650/550 Н/5 см
Масса 220 г/м²
Масса рулона 16,5 кг

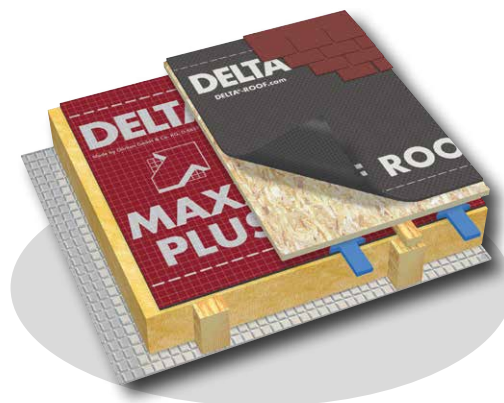

Размер	Артикул	Упаковка	м ² /поддон	Размер поддона	Масса поддона
50 м x 1,50 м	02203022	21 рул./поддон	1,575	1,2 x 1,5 x 1,7 м	372,0 кг

DELTA®-THENE

водонепроницаемая нижняя кровля Klasse I

Гидроизоляционная самоклеящаяся мембрана для устройства водонепроницаемого основания на крышах с малым углом наклона (Класс 1 подкровельной изоляции). Монтируется на сплошное основание поверх трапециевидной контробрешётки. Имеет интегрированную самоклеящуюся ленту на краю рулона.

Материал Основа — полиэтилен высокой плотности, клеящий слой из битум-каучука. Толщина мембраны 1,5 мм. Первичное сырьё.

S_d 430 м
Прочн. на разрыв 264/314 Н/5 см
Гибкость при Минус 30 °С
низких темп.
Масса рулона 32 кг (20 м²)

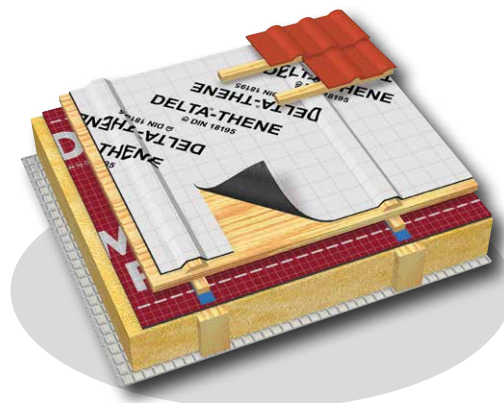

Размер	Артикул	Упаковка	м ² /поддон	Размер поддона	Масса поддона
20 м x 1,00 м	02202147	20 рул./поддон	400	1,2 x 1,0 x 1,3 м	722,0 кг

Ветрозащитные мембраны для фасадов

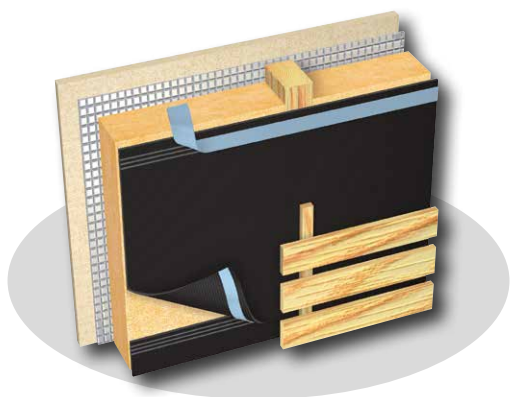

DELTA®-FASSADE S PLUS

Диффузионная мембрана для применения в вентилируемых фасадах с открытыми щелями в облицовочном материале шириной до 50 мм. Обладает высокой УФ-стойкостью. Имеет две встроенные самоклеящиеся ленты по краям рулона.

Материал Основа — водонепроницаемый нетканый материал из полиэстера, покрытие из паропроницаемой и водоотталкивающей дисперсии. Первичное сырьё.

S_d 0,02 м
Прочн. на разрыв 370/270 Н/5 см
Масса 270 г/м²
Масса рулона 20 кг



Размер	Артикул	Упаковка	м ² /поддон	Размер поддона	Масса поддона
50 м x 1,50 м	02202911	24 рул./поддон	1,800	1,2 x 0,8 x 1,7 м	508,4 кг

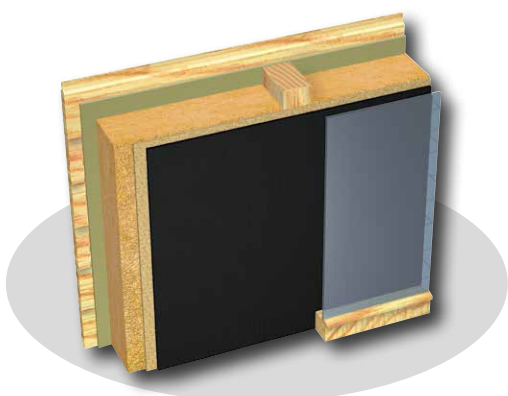

DELTA®-FASSADE S

Диффузионная мембрана для применения в вентилируемых фасадах с открытыми щелями в облицовочном материале шириной до 50 мм. Обладает высокой УФ-стойкостью.

Материал Основа — водонепроницаемый нетканый материал из полиэстера, покрытие из паропроницаемой и водоотталкивающей дисперсии. Первичное сырьё.

S_d 0,02 м
Прочн. на разрыв 370/270 Н/5 см
Масса 270 г/м²
Масса рулона 20 кг



Размер	Артикул	Упаковка	м ² /поддон	Размер поддона	Масса поддона
50 м x 1,50 м	02202910	28 рул./поддон	2,100	1,2 x 0,8 x 1,7 м	589,8 кг

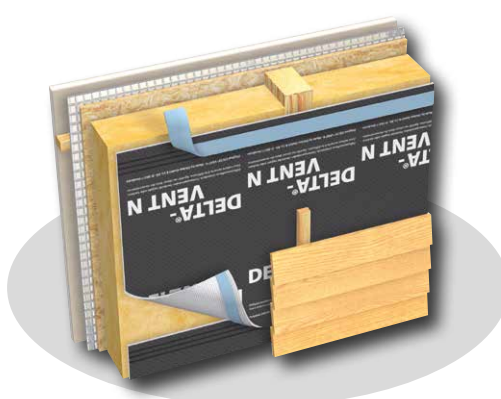
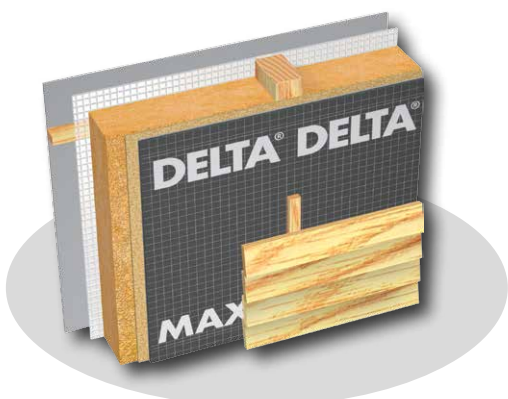

В стандартных системах навесных вентилируемых фасадов мы рекомендуем использовать диффузионные (ветрозащитные) мембраны DELTA®-VENT S PLUS/DELTA®-VENT S/DELTA®-VENT N PLUS/DELTA®-VENT N/DELTA®-MAXX PLUS/DELTA®-MAXX/ DELTA®-ENERGY/DELTA®-NEO VENT.

DELTA®-FASSADE PLUS

Диффузионная мембрана для применения в вентилируемых фасадах с открытыми щелями в облицовочном материале шириной до 20 мм. Обладает высокой УФ-стойкостью. Имеет две встроенные самоклеящиеся ленты по краям рулона.

Материал Основа — водонепроницаемый нетканый материал из полиэстера, покрытие из паропроницаемой и водоотталкивающей дисперсии. Первичное сырьё.

S_d 0,02 м
Прочн. на разрыв 270/230 Н/5 см
Масса 210 г/м²
Масса рулона 16 кг

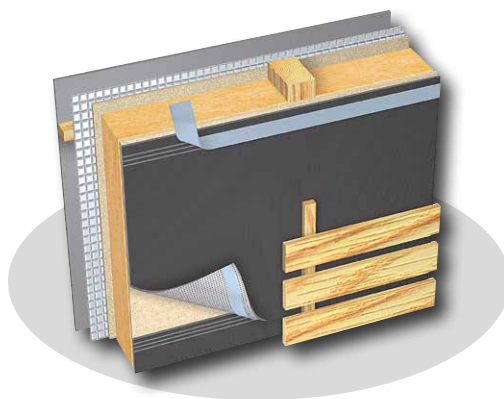

Размер	Артикул	Упаковка	м ² /поддон	Размер поддона	Масса поддона
50 м x 1,50 м	02202656	28 рул./поддон	2,100	1,2 x 0,8 x 1,7 м	443 кг

DELTA®-FASSADE

Диффузионная мембрана для применения в вентилируемых фасадах с открытыми щелями в облицовочном материале шириной до 20 мм. Обладает высокой УФ-стойкостью.

Материал Основа — водонепроницаемый нетканый материал из полиэстера, покрытие из паропроницаемой и водоотталкивающей дисперсии. Первичное сырьё.

S_d 0,02 м
Прочн. на разрыв 270/230 Н/5 см
Масса 210 г/м²
Масса рулона 16 кг

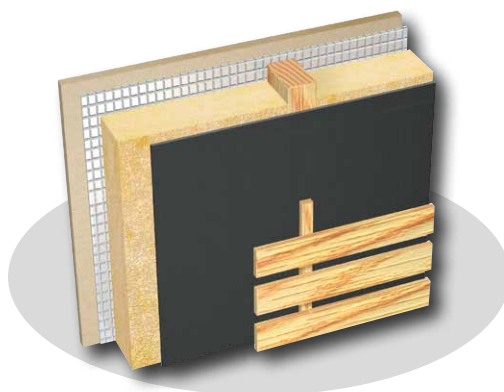

Размер	Артикул	Упаковка	м ² /поддон	Размер поддона	Масса поддона
50 м x 1,50 м	02202087	32 рул./поддон	2,400	1,2 x 0,8 x 1,7 м	535 кг

DELTA®-FASSADE B

Не распространяет горение

Диффузионная мембрана для применения в вентилируемых фасадах с открытыми щелями в облицовочном материале шириной до 20 мм и стандартных фасадах. Обладает высокой УФ-стойкостью. Замедляет распространение пламени благодаря самозатухающим добавкам.

Материал Основа — водонепроницаемый нетканый материал из полиэстера, покрытие из паропроницаемой и водоотталкивающей дисперсии с добавлением противопожарных компонентов. Первичное сырьё.

S_d 0,02 м
Прочн. на разрыв 370/270 Н/5 см
Масса 240 г/м²
Масса рулона 18 кг



Размер	Артикул	Упаковка	м ² /поддон	Размер поддона	Масса поддона
50 м x 1,50 м	02202087	32 рул./поддон	2,400	1,2 x 0,8 x 1,7 м	535 кг

Пароизоляционные плёнки

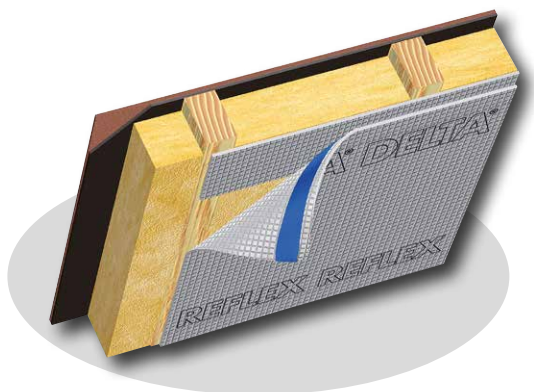

DELTA®-REFLEX PLUS

Армированная пароизоляционная плёнка для скатных и плоских крыш. Дополнительное сбережение тепла благодаря отражающему слою из алюминия. Имеет встроенную самоклеящуюся ленту по краю рулона. Можно использовать в помещениях с повышенной влажностью.

Материал 4-слойная полиэтиленовая плёнка, армированная сеткой. Рефлексный слой из алюминия (напыление), защищённый полиэфирной плёнкой. Первичное сырьё.

S_d 150 м
Прочн. на разрыв 450/400Н/5 см
Масса 180 г/м²
Масса рулона 13,5 кг



Размер	Артикул	Упаковка	м ² /поддон	Размер поддона	Масса поддона
50 м x 1,50 м	02202524	36 рул./поддон	2,700	1,2 x 0,8 x 1,7 м	482,6 кг

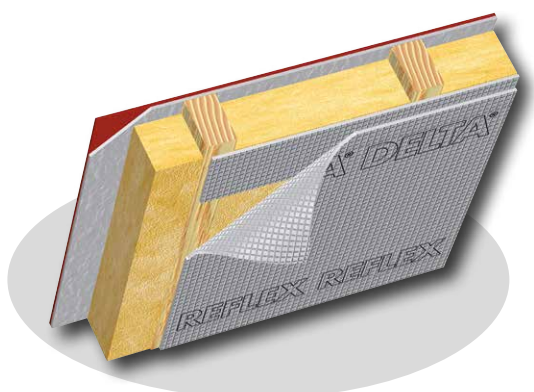

DELTA®-REFLEX

Армированная пароизоляционная плёнка для скатных и плоских крыш. Дополнительное сбережение тепла благодаря отражающему слою из алюминия. Можно использовать в помещениях с повышенной влажностью.

Материал 4-слойная полиэтиленовая плёнка, армированная сеткой. Рефлексный слой из алюминия (напыление), защищённый полиэфирной плёнкой. Первичное сырьё.

S_d 150 м
Прочн. на разрыв 450/400Н/5 см
Масса 180 г/м²
Масса рулона 13,5 кг



Размер	Артикул	Упаковка	м ² /поддон	Размер поддона	Масса поддона
50 м x 1,50 м	02200408	40 рул./поддон	3,000	1,2 x 0,8 x 1,7 м	532,4 кг

DELTA®-THENE ALU

Армированная самоклеящаяся пароизоляционная плёнка для плоских и скатных крыш, имеющих основание из несущего профнастила. Плёнка соответствует требованиям DIN18234 «Конструктивная противопожарная защита кровель большой площади — Распространение огня снизу». Теплотворная способность менее 10500 кДж/м².

Материал 4-слойная плёнка с армированием из минеральной сетки. Рефлексный слой из алюминиевой фольги, защищённый полиэфирной плёнкой. Клеящий слой из модифицированного битума. Первичное сырьё.

S_d Примерно 1500 м

Прочн. на разрыв >780/690 Н/5 см вдоль/поперёк рулона

Масса 300 г/м²

Масса рулона 13 кг

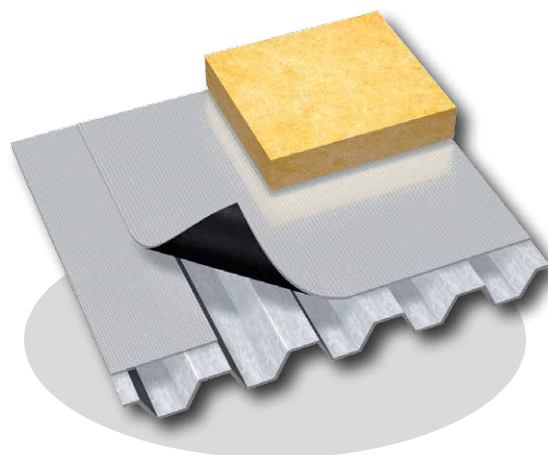

Размер	Артикул	Упаковка	м ² /поддон	Размер поддона	Масса поддона
40 м x 1,08 м	02201402	30 рул./поддон	1.296	1,2 x 0,8 x 1,7 м	409 кг

* Материал производится под заказ

DELTA®-DAWI GP

Однослойная полупрозрачная плёнка из специального полиэтилена с высоким сопротивлением диффузии. Применяется для скатных и плоских крыш. Можно использовать в помещениях с повышенной влажностью.

Материал Пленка из LDPE-полиэтилена толщиной 200 мкм. Первичное сырьё.

S_d 100 м

Прочн. на разрыв 170/150 Н/5 см

Масса 180 г/м²

Масса рулона 18 кг

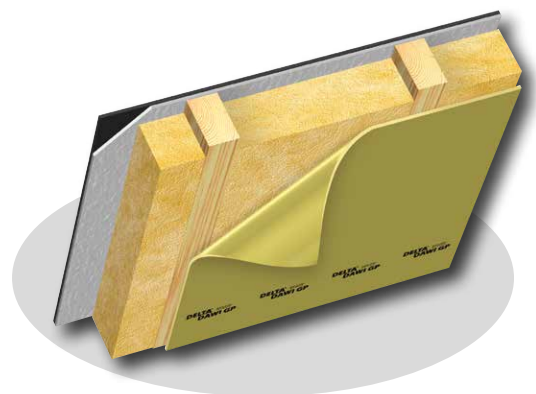

Размер	Артикул	Упаковка	м ² /поддон	Размер поддона	Масса поддона
50 м x 2,00 м	02201811	46 рул./поддон	4,600	1,2 x 1,0 x 1,5 м	873,3 кг

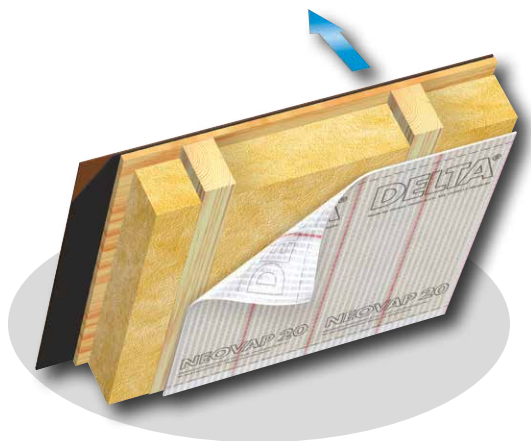

DELTA®-NEOVAP 20

Армированная пароизоляционная плёнка для крыш и стен. Применяется в помещениях с нормальной влажностью. Прозрачная структура позволяет контролировать качество утепления.

Материал Трёхслойная пленка из нетканого материала, армирующей сетки и покрытия из полиэтилена. Первичное сырьё.

S_d 20 м

Прочн. на разрыв В продольном/поперечном направлении 300 Н/5 см

Масса 120 г/м²

Масса рулона 9 кг



Размер	Артикул	Упаковка	м ² /поддон	Размер поддона	Масса поддона
50 м x 1,50 м	02205408	40 рул./поддон	3,000	1,2 x 0,8 x 1,7 м	385 кг

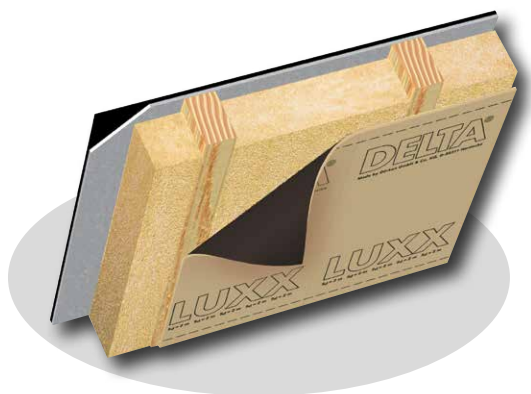

DELTA®-LUXX

Пароизоляционная плёнка с ограниченной паропроницаемостью для крыш и стен. Идеально подходит для деревянных и каркасных домов, коттеджей с непостоянным проживанием. Применяется в помещениях с нормальной влажностью и температурой. Сохраняет естественный микроклимат в мансарде.

Материал Двухслойная пленка из нетканого материала и функционального покрытия из полиолефина. Первичное сырьё.

S_d 2 м

Прочн. на разрыв 140/110 Н/5 см

Масса 150 г/м²

Масса рулона 11,5 кг



Размер	Артикул	Упаковка	м ² /поддон	Размер поддона	Масса поддона
50 м x 1,50 м	02202704	40 рул./поддон	3,000	1,2 x 0,8 x 1,7 м	487 кг

DELTA®-NOVAFLEXX

Адаптивная пароизоляционная плёнка для ремонта мансард, проводимого с внешней стороны, и для нового строительства деревянных и каркасных домов. Имеет переменную паропроницаемость. Допускается применять только в помещениях с нормальной влажностью и температурой.

Материал Функциональный слой из полиамида, каширован прочным нетканым материалом, обеспечивающим прочность. Первичное сырьё.

S_d 5 м — в сухом состоянии,
0,2 м — во влажном состоянии

Прочн. на разрыв 150/130 Н/5 см

Масса 90 г/м²

Масса рулона 6,8 кг

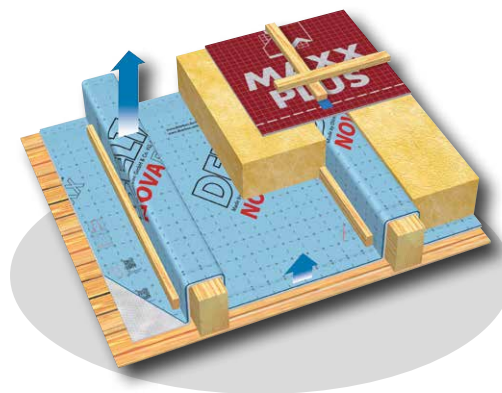

Размер	Артикул	Упаковка	м ² /поддон	Размер поддона	Масса поддона
50 м x 1,50 м	02203099	50 рул./поддон	3,750	1,2 x 0,8 x 0,5 м	380 кг

DELTA®-PVG PLUS

Пароизоляционная плёнка для строительства каркасных и деревянных домов. Отличается повышенной прочностью и нескользкой поверхностью. Идеально подходит для надстропильного утепления. Имеет две встроенные самоклеящиеся ленты по краям рулона.

Материал 3-слойная комбинация из нетканого полипропилена и водонепроницаемого среднего слоя. Первичное сырьё.

S_d 20 м

Прочн. на разрыв 380/240 Н/5 см

Масса 150 г/м²

Масса рулона 11 кг



Размер	Артикул	Упаковка	м ² /поддон	Размер поддона	Масса поддона
50 м x 1,50 м	02207350	25 рул./поддон	1,875	1,2 x 0,8 x 1,7 м	285,0 кг

DELTA®-PVG

Пароизоляционная плёнка для строительства каркасных и деревянных домов. Отличается повышенной прочностью и нескользкой поверхностью. Идеально подходит для надстропильного утепления.

Материал 3-слойная комбинация из нетканого полипропилена и водонепроницаемого среднего слоя. Первичное сырьё.

S_d 20 м

Прочн. на разрыв 380/240 Н/5 см

Масса 150 г/м²

Масса рулона 11 кг

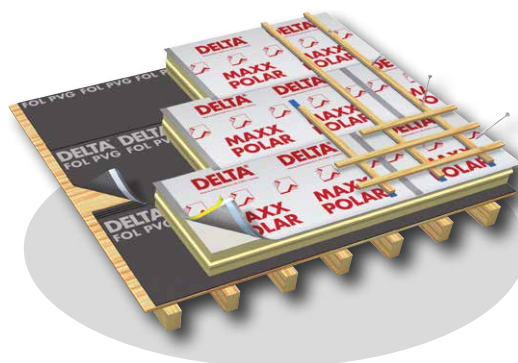

Размер	Артикул	Упаковка	м ² /поддон	Размер поддона	Масса поддона
50 м x 1,50 м	02207345	25 рул./поддон	1,875	1,2 x 0,8 x 1,7 м	282,0 кг

Таблица применения лент и клеев DELTA®

	Диффузионные мембраны				
	DELTA®-FASSADE S DELTA®-FASSADE S PLUS DELTA®-FASSADE DELTA®-FASSADE PLUS DELTA®-FASSADE B	DELTA®-MAXX X DELTA®-MAXX WD DELTA®-MAXX PLUS DELTA®-MAXX	DELTA®-VENT S PLUS DELTA®-VENT S DELTA®-ENERGY	DELTA®-VENT N PLUS DELTA®-VENT N DELTA®-NEO VENT DELTA®-NEO VENT PLUS	DELTA®-FOXX PLUS DELTA®-FOXX DELTA®-EXXTREM
Поверхность	Клеи и ленты DELTA®				
Нахлёсты рулонов	Самоклеющийся край DELTA®-THAN DELTA®-PREN DELTA®-TAPE FAS	Самоклеющийся край DELTA®-MULTI-BAND	Самоклеющийся край DELTA®-MULTI-BAND DELTA®-THAN	Самоклеющийся край DELTA®-MULTI-BAND DELTA®-THAN	Самоклеющийся край DELTA®-MULTI-BAND DELTA®-THAN DELTA®-PREN
Гладкая (строганная) древесина, ОСП	Самоклеющиеся ленты* DELTA®-THAN	DELTA®-MULTI-BAND DELTA®-THAN	DELTA®-MULTI-BAND DELTA®-THAN	DELTA®-MULTI-BAND DELTA®-THAN	DELTA®-MULTI-BAND DELTA®-THAN
Грубая (пиленая) древесина	DELTA®-THAN	DELTA®-THAN	DELTA®-THAN	DELTA®-THAN	DELTA®-THAN
Металл	DELTA®-MULTI-BAND DELTA®-THAN	DELTA®-MULTI-BAND DELTA®-THAN	DELTA®-MULTI-BAND DELTA®-THAN	DELTA®-MULTI-BAND DELTA®-THAN	DELTA®-MULTI-BAND DELTA®-THAN
Твёрдый пластик	DELTA®-THAN**	DELTA®-THAN**	DELTA®-THAN**	DELTA®-THAN**	DELTA®-THAN**
Каменная или кирпичная кладка, бетон	DELTA®-THAN	DELTA®-THAN	DELTA®-THAN	DELTA®-THAN	DELTA®-THAN
Детали	DELTA®-FLEXX-BAND***	DELTA®-FLEXX-BAND	DELTA®-FLEXX-BAND	DELTA®-FLEXX-BAND	DELTA®-FLEXX-BAND

* ленты должны быть защищены от УФ-облучения

** не подходит для плёнок из полиэтилена

*** предварительная грунтовка поверхности клеем DELTA®-PREN

Пароизоляционные плёнки			Конвекционные плёнки		ОДМ
DELTA®-REFLEX PLUS DELTA®-REFLEX DELTA®-DAWI GP	DELTA®-LUXX DELTA®-NEOVAP 20	DELTA®-S _g -FLEXX DELTA®-NOVAFLEXX	DRAGOFOL	DELTA®-PVG PLUS DELTA®-PVG DELTA®-ROOF	DELTA®-TRELA PLUS DELTA®-TRELA
Клеи и ленты DELTA®					
Самоклеящийся край DELTA®-MULTI-BAND DELTA®-POLY-BAND DELTA®-INSIDE-BAND	DELTA®-MULTI-BAND DELTA®-INSIDE-BAND	DELTA®-MULTI-BAND DELTA®-INSIDE-BAND	DELTA®-MULTI-BAND	Самоклеящийся край DELTA®-MULTI-BAND DELTA®-THAN DELTA®-PREN	Самоклеящийся край DELTA®-PREN DELTA®-THAN
DELTA®-MULTI-BAND DELTA®-INSIDE-BAND DELTA®-TIXX DELTA®-LIQUIXX DELTA®-TIXX VDR	DELTA®-MULTI-BAND DELTA®-INSIDE-BAND DELTA®-TIXX DELTA®-TIXX VDR	DELTA®-MULTI-BAND DELTA®-INSIDE-BAND DELTA®-TIXX DELTA®-LIQUIXX DELTA®-TIXX VDR	DELTA®-MULTI-BAND	DELTA®-MULTI-BAND DELTA®-THAN	DELTA®-THAN
DELTA®-TIXX DELTA®-LIQUIXX	DELTA®-TIXX	DELTA®-TIXX DELTA®-LIQUIXX	–	DELTA®-THAN	DELTA®-THAN
DELTA®-MULTI-BAND DELTA®-INSIDE-BAND DELTA®-TIXX DELTA®-LIQUIXX DELTA®-TIXX VDR	DELTA®-MULTI-BAND DELTA®-INSIDE-BAND DELTA®-TIXX DELTA®-TIXX VDR	DELTA®-MULTI-BAND DELTA®-INSIDE-BAND DELTA®-TIXX DELTA®-LIQUIXX DELTA®-TIXX VDR	DELTA®-MULTI-BAND	DELTA®-MULTI-BAND DELTA®-THAN	DELTA®-THAN
DELTA®-MULTI-BAND DELTA®-INSIDE-BAND DELTA®-TIXX DELTA®-LIQUIXX DELTA®-TIXX VDR	DELTA®-MULTI-BAND DELTA®-INSIDE-BAND DELTA®-TIXX DELTA®-TIXX VDR	DELTA®-MULTI-BAND DELTA®-INSIDE-BAND DELTA®-TIXX DELTA®-LIQUIXX DELTA®-TIXX VDR	DELTA®-MULTI-BAND	DELTA®-MULTI-BAND DELTA®-THAN**	DELTA®-THAN**
DELTA®-TIXX DELTA®-LIQUIXX DELTA®-TIXX VDR	DELTA®-TIXX DELTA®-TIXX VDR	DELTA®-TIXX DELTA®-LIQUIXX DELTA®-TIXX VDR	DELTA®-THAN	DELTA®-THAN	DELTA®-THAN
DELTA®-FLEXX-BAND DELTA®-LIQUIXX	DELTA®-FLEXX-BAND	DELTA®-FLEXX-BAND DELTA®-LIQUIXX	DELTA®-FLEXX-BAND DELTA®-BUTYL-BAND	DELTA®-FLEXX-BAND	

Поверхность должна быть чистой, сухой, без пыли и грязи, не замороженной и достаточно прочной. Непрочное основание полагается предварительно обработать грунтовкой. Требуется соблюдать правила хранения, транспортировки и применения клеев и лент. Не допускается замораживание клеев и паст.

Поверхность деревянных элементов, на которые будут применяться клеи и ленты, также должны быть чистыми, сухими и без обработки химическими средствами. Если древесина уже обработана антисептиками/антипиренами, то необходимо предварительно проверить их совместимость с клеями и лентами.

Программа клеев и лент



DELTA®-MULTI-BAND M 60/M 100

Универсальная соединительная односторонняя лента. Предназначена для наружных и внутренних работ (склеивания нахлестов рулонов, уплотнения кровельных проходок и ремонта повреждений в плёнках). Имеет армирование клеящей стороны.

Материал Основа — полиэтилен (LDPE), клеящий слой из модифицированного акрилата с высокой устойчивостью к старению.

Размер	Артикул	Упаковка	На поддоне	Размер упаковки	Масса упаковки
60 мм x 25 м	02202339	10 рул./коробка	85 коробок	16 x 32 x 33 см	7,6 кг
100 мм x 25 м	02203581	6 рул./коробка	85 коробок	16 x 32 x 33 см	5,1 кг



DELTA®-TIXX

Постоянно эластичный клей для пароизоляционных плёнок. Обеспечивает полную паро- и воздухопроницаемость примыкания плёнок к стенам, трубам, окнам, стойкам и балкам. Только для внутреннего применения. Не требует использования прижимной планки.

Материал Клеящая масса на основе акрилата. Не содержит растворитель. Не допускается замораживать клей при хранении и транспортировке.

Расход 7 пог.м / картридж 310 мл
13 пог.м / туба 600 мл

Размер	Артикул	Упаковка	На поддоне	Размер упаковки	Масса упаковки
310 мл	02202448	12 шт./коробка	75 коробок	17 x 21 x 25 см	4,72 кг
600 мл	02203167	20 шт./коробка	36 коробок	22 x 18 x 37 см	13,0 кг



DELTA®-THAN

Клей для любых гидроизоляционных плёнок DELTA®. Применяется для их соединения со строительными элементами из дерева, камня, бетона, кирпича, металла и др. Полная водо- и воздухопроницаемость в зоне соединения. Допускается использование с элементами из не строганной древесины. Не требует использования прижимной планки.

Материал Синтетический каучук с высокой стойкостью к старению. Не допускается замораживать клей при хранении и транспортировке.

Расход 7 пог.м / картридж 310 мл
13 пог.м / туба 600 мл

Размер	Артикул	Упаковка	На поддоне	Размер упаковки	Масса упаковки
310 мл	02201680	12 шт./коробка	84 коробок	17 x 21 x 25 см	4,72 кг
600 мл	02200201	12 шт./коробка	60 коробок	15 x 18 x 37 см	8,2 кг

DELTA®-INSIDE-BAND I 60

Соединительная односторонняя лента для проклейки нахлёстов рулонов любых пароизоляционных плёнок DELTA®. Обладает высокой устойчивостью к старению и высокой силой сцепления. Только для ВНУТРЕННЕГО использования. Не применять для подкровельных плёнок.

Материал Основа — ламинированный картон. Клеящий слой из модифицированного акрилата.



Размер	Артикул	Упаковка	На поддоне	Размер упаковки	Масса упаковки
60 мм x 40 м	02206137	10 шт./коробка	28 коробок	18 x 35 x 31 см	9,6 кг

DELTA®-FLEXX-BAND F 100

Соединительная и уплотнительная лента для примыкания плёнок к строительным элементам, расположенным внутри или снаружи помещения. Идеально подходит для примыкания к слуховым окнам, вытяжным вентиляционным трубам, кровельным проходкам, электрическим проводам и т.п.

Материал DELTA®-FLEXX-BAND F100: Основа — прочная лента из нетканого полипропилена, клеящий слой из бутилкаучука.



Размер	Артикул	Упаковка	На поддоне	Размер упаковки	Масса упаковки
100 мм x 10 м		3 рул./коробка	96 коробок	13 x 19 x 50 см	5,5 кг

DELTA®-FLEXX-BAND FG 80

Соединительная и уплотнительная лента для примыкания плёнок к строительным элементам, расположенным внутри или снаружи помещения. Идеально подходит для примыкания к слуховым окнам, вытяжным вентиляционным трубам, кровельным проходкам, электрическим проводам и т.п. Обладает высоким относительным удлинением.

Материал DELTA®-FLEXX-BAND FG80: Основа — тонкая лента из полиэтилена, клеящий слой из бутилкаучука.



Размер	Артикул	Упаковка	На поддоне	Размер упаковки	Масса упаковки
80 мм x 6 м	02206172	3 рул./коробка	96 коробок	13 x 19 x 50 см	5,5 кг

Программа клеев и лент



DELTA®-TIXX VDR

Клеевой шнур для устройства примыканий пароизоляционных плёнок DELTA® к стенам и строительным элементам. Только для ВНУТРЕННЕГО использования. Идеально подходит для присоединения пароизоляции к коробке мансардного окна.

Материал Клеящий слой из модифицированного акрилата.
Толщина жгута 4 мм, ширина 8 мм.

Размер	Артикул	Упаковка	На поддоне	Размер упаковки	Масса упаковки
12 мм x 8 м x 4 мм	02206173	10 рул./коробка	150 коробок	25 x 25 x 22 см	5,4 кг



DELTA®-DUO TAPE 38

Самоклеящаяся армированная двухсторонняя лента для пароизоляционных и гидроизоляционных плёнок. Применяется для проклейки нахлёстов, ремонта, примыкания плёнок к карнизным и фронтонным планкам. Идеальный материал для временной фиксации пароизоляционных плёнок на металлическом каркасе до момента установки внутренней отделки.

Материал Клеящий слой из модифицированного акрилата.
Основа из прочной сетки. Клеящий слой защищён силиконизированной бумагой.

Размер	Артикул	Упаковка	На поддоне	Размер упаковки	Масса упаковки
50 мм x 38 м	02203662	16 рул./коробка	48 коробок	19 x 35 x 37 см	11,20 кг



DELTA®-PREN

Клей для соединения рулонов DELTA®-FOXX/VENT S/PVG/TRELA в местах нахлёста и присоединения к строительным элементам. Используется в качестве грунтовки на пористой поверхности строительных материалов перед применением ленты DELTA®-FLEXX-BAND F 100.

Материал Густой особый клей с высокой устойчивостью к старению.
Расход 50 пог.м / бутылка

Размер	Артикул	Упаковка	На поддоне	Размер упаковки	Масса упаковки
850 г/бутылка	02202098	8 шт./коробка	48 коробок	19 x 36 x 26 см	8,4 кг

DELTA®-SCHAUM-BAND SB 60

Уплотнительная самоклеящаяся лента. Предназначена для защиты стропильных ног или сплошного настила от проникновения дождевой и талой воды через места крепления обрешётки и контробрешётки гвоздями. Наклеивается на подкровельную плёнку под место установки контробрешётки.

Материал Лента толщиной 3 мм из вспененного полиэтилена, самоклеящаяся с одной стороны. Закрытая пористая структура. Внешняя сторона имеет покрытие из ПЭ-плёнки.



Размер	Артикул	Упаковка	На поддоне	Размер упаковки	Масса упаковки
60 мм x 30 м	02203347	5 рул./коробка	30 коробок	41 x 41 x 34 см	1,4 кг

DELTA®-DICHTBAND D 50

Уплотнительная самоклеящаяся лента под контробрешётку. Максимальная надёжность от протечек благодаря клеящему слою из битум-каучука. Наклеивается на подкровельную плёнку под место установки контробрешётки. Идеально подходит для сплошного настила.

Материал Клеящий и герметизирующий слой из битум-каучука на ленте из LDPE



Размер	Артикул	Упаковка	На поддоне	Размер упаковки	Масса упаковки
50 мм x 10 м	02202920	6 рул./коробка	96 коробок	18 x 18 x 31 см	6,1 кг

DELTA®-LIQUIXX

Пастообразная масса для создания воздухо непроницаемых примыкающих пароизоляционных плёнок DELTA®-Sd-FLEXX/DELTA®-NOVAFLEXX/DELTA®-REFLEX/DELTA®-DAWI GP/DELTA®-PVG к строительным деталям, имеющим сложную форму, или в труднодоступных местах крыши.

Материал Пастообразная масса на основе акриловой дисперсии в комплекте с нетканым полотном DELTA®-LIQUIXX GT 15, выполняющим функцию армирующей основы.

Расход Примерно 0,9 л на 1 м² флиза DELTA®-LIQUIXX GT 15. Расход зависит от сложности поверхности.



Размер	Артикул	Упаковка	На поддоне	Размер упаковки	Масса упаковки
Ведро 2,5 л	02203748	Ведро 5 л	40 ведер	25 x 35 x 22 см	6,20 кг

В комплект входит паста DELTA®-LIQUIXX (ведро 2,5 л) и армирующая ткань DELTA®-LIQUIXX GT 15 в рулоне 15 см x 20 м, достаточная для уплотнения 2,8 м² поверхности. Комплект упакован в пластиковое ведро 5 л.

Программа клеев и лент



DELTA®-ALPINA QSM

Растворитель для холодной диффузионной сварки нахлёстов мембраны DELTA®-ALPINA, а также для проклейки уплотнительной ленты DELTA®-ALPINA BAND поверх контробрешётки, которая включается в слой подкровельной изоляции. DELTA®-ALPINA QSM создаёт однородный водонепроницаемый шов.

Материал Однокомпонентный растворитель.
Расход 10 мл/пог.м; бутылка/100 пог.м

Содержание	Артикул	Упаковка	На поддоне	Размер упаковки	Масса упаковки
1 л, 1000 г/бутылка	02205676	10 шт./коробка	34 коробок	20 x 45 x 24 см	9,1 кг

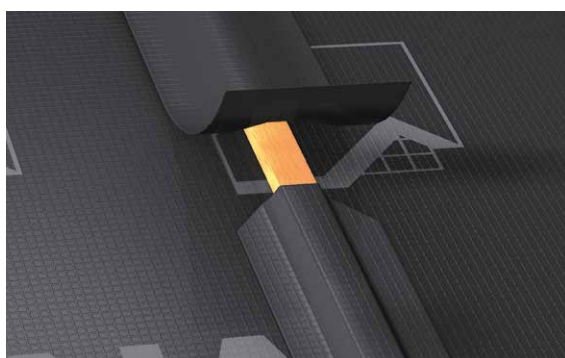

DELTA®-ALPINA BAND

Полоса из оригинальной мембраны DELTA®-ALPINA для уплотнения и защиты контробрешётки. Приваривается горячим воздухом или приклеивается с помощью клея DELTA®-ALPINA QSM.

Материал Внутренний слой из нетканого полиэстера, внешние слои из термопластичного паропроницаемого полиуретана.

Размер	Артикул	Упаковка	На поддоне	Размер упаковки	Масса упаковки
360 мм x 30 м	02204907	Единичный рулон	96 рулонов	19 x 19 x 36 см	3,78 кг



DELTA®-FLEXX MANSCHETTE

Манжета для герметичного примыкания диффузионной мембраны DELTA®-ALPINA к вентиляционным трубам и канализационным проходкам. Для соединения манжеты с мембраной применяется клей DELTA®-ALPINA QSM или сварка горячим воздухом.

Материал Специальный полимер
Диаметр проходки От 100 до 175 мм
Диаметр фланца 260 мм

Размер	Артикул	Упаковка	На поддоне	Размер упаковки	Масса упаковки
d 100-175 мм	02206901	10 шт./коробка	40 коробок	25 x 31 x 31 см	2,3 кг

DELTA®-FLEXX CORNER

Фасонная деталь для герметичного уплотнения внутренних и наружных углов в местах примыкания диффузионной мембраны DELTA®-ALPINA к строительным элементам.

Материал Специальный полимер
Диаметр фланца 215 мм



Размер	Артикул	Упаковка	На поддоне	Размер упаковки	Масса упаковки
d 215 мм	02206900	20 шт./коробка	120 коробок	26 x 13 x 26 см	4,5 кг

DELTA®-FAS CORNER

Пластичный внутренний/наружный угольник для уплотнения оконных и дверных проёмов на фасадах. Обеспечивает водо- и воздухопроницаемое примыкание ветрозащитных и пароизоляционных плёнок к проёмам.

Материал Термопластичный эластомер (TPE) с высокой УФ-стабильностью. Чёрный цвет.

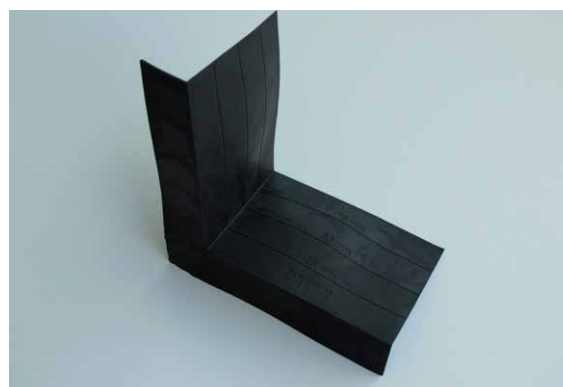

Размер	Артикул	Упаковка	На поддоне	Размер упаковки	Масса упаковки
100 x 150 x 190 мм	02203724	40 шт./коробка	25 коробок	32 x 15 x 24 см	2,3 кг

DELTA®-DICHTNAGEL (DELTA®-VORDECKNAGEL)

Гвоздь предназначен для герметичного крепления подкровельных плёнок, укрывных плёнок на сплошном основании. Допускается открытое крепление материалов вне зоны нахлёста. Гвоздь можно применять при устройстве временной кровли.

Материал Гвоздь 2,8 x 25 мм — горячеоцинкованная сталь;
Уплотнительная шайба d15 мм — ЭПДМ резина с высокой УФ-стабилизацией.



Размер	Артикул	Упаковка	На поддоне	Размер упаковки	Масса упаковки
2,8 x 25 мм	02202389	120 шт./пакет	50 пакетов/коробка	–	0,24 кг/пакет

Кровельные аксессуары



DELTA®-ECO ROLL

Вентиляционный рулон для конька и хребта. Защищает крышу от задувания снега и дождя. Предотвращает проникновение насекомых и птиц. Предназначен для кровель из керамической/бетонной черепицы, композитной черепицы и металлочерепицы.

Материал Состоит из боковых полос (алюминий) с плиссированной поверхностью и средней части из нетканого материала (полиэстер с высокой воздухопроницаемостью). Самоклеящиеся ленты из бутилкаучука.

Длина рулона 5 м

Цвет	Ширина	Артикул	Упаковка	Размер упаковки	Масса упаковки
Красный	310 мм	02203762	4 рул./коробка	34 x 34 x 36 см	4,4 кг
Коричневый	310 мм	02203761	4 рул./коробка	34 x 34 x 36 см	4,4 кг
Чёрный	310 мм	02203763	4 рул./коробка	34 x 34 x 36 см	4,4 кг



DELTA®-EXXTENSO ROLL

Вентиляционный рулон переменной ширины для конька и хребта. Защищает крышу от задувания снега и дождя. Предотвращает проникновение насекомых и птиц. Предназначен для **высокопрофильной** керамической/бетонной черепицы и крыш с большим углом наклона.

Материал Состоит из боковых полос (алюминий) с плиссированной поверхностью и средней части из нетканого материала, имеющего несколько складок для увеличения ширины. Самоклеящиеся ленты из бутилкаучука.

Длина рулона 5 м

Цвет	Ширина	Артикул	Упаковка	Размер упаковки	Масса упаковки
Красный	310–450 мм	02204337	4 рул./коробка	25 x 25 x 35 см	7,7 кг
Коричневый	310–450 мм	02204914	4 рул./коробка	25 x 25 x 35 см	7,7 кг
Чёрный	310–450 мм	02204338	4 рул./коробка	25 x 25 x 35 см	7,7 кг

DELTA®-KAWAXX

Герметизирующая самоклеящаяся лента для устройства примыканий кровли к стенам и трубам. Подходит для любого кровельного материала. Может растягиваться на 30% вдоль рулона.

Материал	EPDM-резина, армированная просечно-вытяжной лентой из алюминия. На всю обратную поверхность рулона нанесён клеящий слой из синтетического бутилкаучука. Защитная плёнка предохраняет рулон от склеивания во время хранения.
Длина рулона	5 м
Толщина	Ок. 2,5 мм
Упаковка	Индивидуальная, 1 рул./коробка

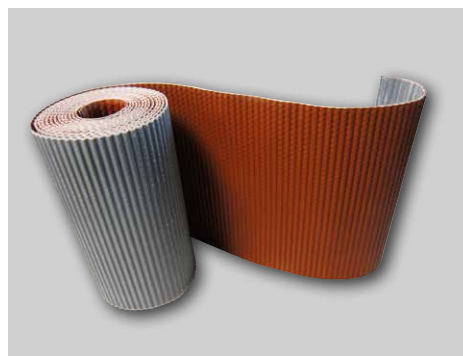

Цвет	Размер	Артикул	На поддоне	Размер упаковки	Масса упаковки
Красный	300 мм x 5 м	02206297	48 рул./поддон	34x19x19 см	5,5 кг
Чёрный	300 мм x 5 м	02206080	48 рул./поддон	34x19x19 см	5,5 кг
Коричневый	300 мм x 5 м	02206081	48 рул./поддон	34x19x19 см	5,5 кг

DELTA®-TOP-FLEXX

Герметизирующая самоклеящаяся лента из алюминия для устройства примыканий кровли к стенам и трубам. Подходит для любого кровельного материала. Может растягиваться на 30% вдоль и поперёк рулона.

Материал	Основы — лента из алюминия с 3-мерной поверхностью. На всю обратную поверхность рулона нанесён клеящий слой из бутилкаучука. Защитная плёнка предохраняет рулон от склеивания во время хранения.
Длина рулона	5 м
Упаковка	Индивидуальная, 1 рул./коробка



Цвет	Размер	Артикул	На поддоне	Размер упаковки	Масса упаковки
Красный	300 мм x 5 м	02203452	75 рул./поддон	23 x 23 x 33 см	7,6 кг
Чёрный	300 мм x 5 м	02203451	75 рул./поддон	23 x 23 x 33 см	7,6 кг
Коричневый	300 мм x 5 м	02203453	75 рул./поддон	23 x 23 x 33 см	7,6 кг

DELTA®-TOP FLAT PB

Герметизирующая самоклеящаяся лента из алюминия для устройства примыканий кровли к стенам и трубам. Подходит для любого кровельного материала.

Материал	Основы — гладкая лента из свинца. На всю обратную поверхность рулона нанесён клеящий слой из синтетического бутилкаучука. Защитная плёнка предохраняет рулон от склеивания во время хранения.
Длина рулона	5 м
Упаковка	Индивидуальная, 1 рул./коробка



Цвет	Размер	Артикул	На поддоне	Размер упаковки	Масса упаковки
Красный	300 мм x 5 м	02202865	40 рул./поддон	19 x 19 x 31 см	9,2 кг
Чёрный	300 мм x 5 м	02202867	40 рул./поддон	19 x 19 x 31 см	9,2 кг
Коричневый	300 мм x 5 м	02202866	40 рул./поддон	19 x 19 x 31 см	9,2 кг



DELTA-THAN

Герметик для уплотнения прижимной планки в местах примыкания кровли к стенам и трубам.

Материал	Синтетический каучук с высокой стойкостью к старению.
Расход	7 пог.м / картридж 310 мл 13 пог.м / туба 600 мл

Размер	Артикул	Упаковка	На поддоне	Размер упаковки	Масса упаковки
310 мл	02201680	12 шт./коробка	84 коробок	17 x 21 x 25 см	4,7 кг
600 мл	02200201	12 шт./коробка	60 коробок	15 x 18 x 37 см	8,2 кг



ПЛАНКА ДЛЯ ПРИМЫКАНИЙ

Прижимная планка для защиты примыкания самоклеящихся рулонов к стенам и трубам.

Материал	Алюминий 0,8 мм с порошковой окраской.
Цвет	Красный, коричневый, чёрный.

Длина	Артикул	Упаковка	На поддоне	Размер упаковки	Масса упаковки
2,4 м		20 планок			2,3 кг

DELTA®-TLE

Аэроэлемент свеса для защиты от птиц и задувания листвы вентиляционного зазора между кровлей и подкровельной плёнкой на карнизном свесе. Используется на кровлях из черепицы, металлочерепицы и волнистых листов. Монтируется на первую обрешётку в качестве выравнивающего бруска.

Материал УФ-стойкий полипропилен.
Высота профиля/ 20 мм/50 мм
решётки
Длина 1,00 м



Цвет	Артикул	Упаковка	На поддоне	Размер упаковки	Масса упаковки
Коричневый	02202831	50 шт./коробка	14 кор./поддон	25 x 40 x 102 см	6,7 кг

DELTA®-FGH

Крепление коньковой и хребтовой обрешётки. Ширина площадки 50 мм.

Материал Оцинкованная сталь (гальваническое покрытие Sendzimir)



Размер	Артикул	Упаковка	На поддоне	Размер упаковки	Масса упаковки
50 мм	02202783	50 шт.	48 коробок	22 x 28 x 37 см	7,5 кг

Таблицы по выбору плёнок

Выбор подкровельных плёнок DELTA® для стандартных кровельных материалов

	Металлочерепица	Битумная плитка (мягкая черепица/битумная черепица)	Керамическая и цементно-песчаная черепица/ Композитная металлочерепица
<p>Схема утепления: между стропил, однослойная вентиляция, диффузионная мембрана.</p> 			
<p>Стандартное качество Подходит для большинства крыш. Рациональное сочетание надёжности и стоимости. Угол наклона больше минимально допустимого для кровельного покрытия. Мембрана монтируется на утеплитель/стропила.</p>	<p>DELTA-VENT N/ DELTA-VENT N PLUS/</p> <p>Повышенная прочность: DELTA-VENT S/ DELTA-VENT S PLUS/ DELTA-NEO VENT</p> <p>Лента DELTA-MULTI BAND</p>	<p>Подкладочный ковёр: DELTA-ROOF</p> <p>На утеплитель: DELTA-VENT N/ DELTA-VENT N PLUS/ DELTA-NEO VENT</p> <p>Лента DELTA-MULTI BAND</p>	<p>DELTA-VENT N/ DELTA-VENT N PLUS/</p> <p>Повышенная прочность: DELTA-VENT S/ DELTA-VENT S PLUS/ DELTA-NEO VENT</p> <p>Лента DELTA-MULTI BAND</p>
	<p>Пароизоляция: DELTA-DAWI GP/ DELTA-NEOVAP 20 Лента DELTA-INSIDE BAND</p>	<p>Пароизоляция: DELTA-DAWI GP/ DELTA-NEOVAP 20 Лента DELTA-INSIDE BAND</p>	<p>Пароизоляция: DELTA-DAWI GP/ DELTA-NEOVAP 20 Лента DELTA-INSIDE BAND</p>
<p>Премиум-класс Повышенные требования заказчика к долговечности, надёжности. Максимальная защита от конденсата благодаря адсорбции влаги мембраной. Угол наклона больше минимально допустимого для кровельного покрытия. Мембрана монтируется на утеплитель.</p>	<p>DELTA-MAXX/ DELTA-MAXX PLUS</p> <p>Экстремально высокая прочность: DELTA-MAXX X</p> <p>Лента DELTA-MULTI BAND Лента DELTA-DICHT-BAND</p>	<p>Подкладочный ковёр: DELTA-ROOF</p> <p>На утеплитель: DELTA-MAXX/ DELTA-MAXX PLUS</p> <p>Лента DELTA-MULTI BAND Лента DELTA-SB 60</p>	<p>DELTA-MAXX/ DELTA-MAXX PLUS</p> <p>Экстремально высокая прочность: DELTA-MAXX X</p> <p>Лента DELTA-MULTI BAND Лента DELTA-DICHT-BAND</p>
	<p>Отражающая пароизоляция: DELTA-REFLEX/ DELTA-REFLEX PLUS Лента DELTA-MULTI BAND</p>	<p>Отражающая пароизоляция: DELTA-REFLEX/ DELTA-REFLEX PLUS Лента DELTA-MULTI BAND</p>	<p>Отражающая пароизоляция: DELTA-REFLEX/ DELTA-REFLEX PLUS Лента DELTA-MULTI BAND</p>
<p>Малый угол наклона и сложная форма: Фактический угол наклона МЕНЬШЕ допустимого для выбранного кровельного покрытия. При использовании штучных кровельных материалов подкровельная мембрана монтируется на сплошное основание (деревянный настил). Это позволяет проклеить и герметизировать все отверстия и нахлёсты для защиты от талой воды.</p>	<p>На утеплитель: DELTA-MAXX/MAXX PLUS</p> <p>Лента DELTA-DICHT-BAND Лента DELTA-MULTI BAND</p>	<p>Подкладочный ковёр: DELTA-ROOF На утеплитель: DELTA-MAXX/DELTA-MAXX PLUS</p> <p>Лента DELTA-MULTI BAND Лента DELTA-SB 60</p>	<p>По сплошному настилу: DELTA-FOXX/FOXX PLUS + Клей DELTA-PREN Лента DELTA-DICHT-BAND или DELTA-ALPINA + Лента DELTA-ALPINA BAND</p> <p>На утеплитель: DELTA-MAXX/MAXX PLUS</p>
	<p>Отражающая пароизоляция: DELTA-REFLEX/ DELTA-REFLEX PLUS Лента DELTA-MULTI BAND</p>	<p>Отражающая пароизоляция: DELTA-REFLEX/ DELTA-REFLEX PLUS Лента DELTA-MULTI BAND</p>	<p>Отражающая пароизоляция: DELTA-REFLEX/ DELTA-REFLEX PLUS Лента DELTA-MULTI BAND</p>

Выбор изоляционных материалов DELTA для деревянных и каркасных домов

	Каркасные/фахверковые/ щитовые дома		Керамическая и цементно-песчаная черепица/ Композитная металлочерепица	
				
<p>Стандартное качество Подходит для большинства фасадов. Рациональное сочетание надёжности и стоимости. Нормальные климатические условия во время строительства и эксплуатации.</p> <p>Премиум-класс Повышенные требования заказчика к долговечности, надёжности. Полная воздухопроницаемость. Максимальная УФ-стабильность и прочность.</p>				
<p>Диффузионная (ветрозащитная) мембрана:</p> <p>Крыша/Стены (для каркасных домов)</p>	<p>Стандартное качество</p> <p>DELTA-VENT S/ DELTA-VENT S PLUS DELTA-VENT N/ DELTA-VENT N PLUS/ DELTA-NEO VENT</p> <p>Лента DELTA-MULTI BAND</p>	<p>Премиум-класс</p> <p>DELTA-MAXX/MAXX PLUS Лента DELTA-SB 60</p> <p>Лента DELTA-MULTI BAND</p>	<p>Стандартное качество</p> <p>DELTA-VENT S/ DELTA-VENT S PLUS DELTA-VENT N/ DELTA-VENT N PLUS/ DELTA-NEO VENT</p> <p>Лента DELTA-MULTI BAND</p>	<p>Премиум-класс</p> <p>DELTA-MAXX/ MAXX PLUS Лента DELTA-SB 60</p> <p>Лента DELTA-MULTI BAND</p>
<p>Пароизоляция «паротормоз», плёнка с ограниченной диффузией, позволяющей постепенно выводить пар и «дышать» крыше.</p> <p><i>Во влажных помещениях следует применять DELTA-REFLEX/DELTA-DAWI GP</i></p>	<p>Классическая пароизоляция DELTA-DAWI GP/ DELTA-NEOVAP 20 или «дышащая» DELTA-LUXX</p> <p>Лента DELTA-INSIDE BAND</p>	<p>Отражающая пароизоляция: DELTA-REFLEX/ DELTA-REFLEX PLUS или «дышащая» DELTA-LUXX</p> <p>Лента DELTA-MULTI BAND</p>	<p>Классическая пароизоляция DELTA-DAWI GP/ DELTA-NEOVAP 20 или «дышащая» DELTA-LUXX</p> <p>Лента DELTA-INSIDE BAND</p>	<p>Отражающая пароизоляция: DELTA-REFLEX/ DELTA-REFLEX PLUS или «дышащая» DELTA-LUXX</p> <p>Лента DELTA-MULTI BAND</p>
<p>Примыкание пароизоляции к стенам Стены из бревна имеют большую осадку и сложную геометрию. Идеальный материал – паста DELTA-LIQUIXX.</p>	<p>Лента DELTA-INSIDE BAND – только на гладкую поверхность; Клей DELTA-TIXX – на любую поверхность</p>	<p>Лента DELTA-MULTI BAND – только на гладкую поверхность; Лента DELTA-FLEXX BAND Клей DELTA-TIXX Паста DELTA-LIQUIXX</p>	<p>Лента DELTA-INSIDE BAND – только прямолинейные примыкания; Клей DELTA-TIXX</p>	<p>Лента DELTA-MULTI BAND – только прямолинейные примыкания; Лента DELTA-FLEXX BAND Клей DELTA-TIXX Паста DELTA-LIQUIXX</p>
<p>Чердачные перекрытия/ Перекрытие над холодным подполом Пароизоляция монтируется с «тёплой» стороны перекрытия, ветрозащита – с «холодной».</p>	<p>Пароизоляция: DELTA-DAWI GP/ DELTA-NEOVAP 20 Ветрозащитная мембрана: DELTA-VENT N/ DELTA-VENT N PLUS</p>	<p>Отражающая пароизоляция: DELTA-REFLEX/ DELTA-REFLEX PLUS Ветрозащитная мембрана: DELTA-VENT S/ DELTA-VENT S PLUS</p>	<p>Пароизоляция: DELTA-DAWI GP/ DELTA-NEOVAP 20 Ветрозащитная мембрана: DELTA-VENT N/ DELTA-VENT N PLUS</p>	<p>Отражающая пароизоляция: DELTA-REFLEX/ DELTA-REFLEX PLUS Ветрозащитная мембрана: DELTA-VENT S/ DELTA-VENT S PLUS</p>
<p>Полы по грунту Отсечная гидроизоляция для стен Замена бетонной подготовки</p>	<p>DELTA-PROTEKT 1,2 мм</p> <p>Мембрана DELTA-NB Мембрана DELTA-MS</p>		<p>DELTA-PROTEKT 1,2 мм</p> <p>Мембрана DELTA-NB Мембрана DELTA-MS</p>	

Защитные, дренажные и гидроизоляционные мембраны DELTA®

Дренажные и защитные мембраны

■ DELTA®-TERRAXX дренажная мембрана	38
■ DELTA®-GEO-DRAIN Quattro дренажная мембрана со скользящим слоем	38
■ DELTA®-NP-DRAIN дренажная мембрана	39
■ DELTA®-EQ-DRAIN дренажная мембрана	39
■ DELTA®-MS 20 дренажная мембрана	40
■ DELTA®-PT мембрана для ремонта влажных стен	40
■ DELTA®-MS защитная мембрана	41
■ DELTA®-NB защитная мембрана	41
■ DELTA®-FLORAXX-TOP дренажная мембрана для зелёных крыш	42
■ DELTA®-FLORAXX дренажная мембрана для зелёных крыш и мощения	42
■ DELTA®-FLORAXX FLAT дренажные плиты для зелёных крыш и мощения	43
■ DELTA®-ROOT BARRIER противокорневая плёнка	43
■ DELTA®-TERRAXX для горизонтального применения	44
■ DELTA®-TERRAXX PERFORIERT с перфорацией для инверсионных кровель	44
■ DELTA®-FLORAXX 40 дренажные плиты для зелёных крыш и мощения	45
■ DELTA®-FLORAXX 60 дренажные плиты для зелёных крыш и мощения	45

Аксессуары для дренажных и защитных мембран

■ DELTA®-MS DUBEL пластиковый дюбель	46
■ DELTA®-MS KNOPF шайба	46
■ DELTA®-HAFTNAGEL самоклеящийся гвоздь	46
■ DELTA®-NOPPENBAHNEN-PROFIL защитная планка	47
■ DELTA®-TERRAXX-PROFIL защитная планка	47
■ DELTA®-PT-PROFIL вентилируемый профиль	47
■ DELTA®-TERRAXX-SCHRAUBE шуруп для крепления дренажных мембран	48
■ DELTA®-THAN герметик	48
■ DELTA®-MAUERWERKSECKE наружный/внутренний угольник	48

Гидроизоляционные материалы

■ DELTA®-THENE самоклеящаяся гидроизоляция	49
■ DELTA®-THENE BAND самоклеящаяся лента	49
■ DELTA®-FLEXX BAND F 100 самоклеящаяся лента	49

Отсечная гидроизоляция против капиллярной влаги

- | | |
|---|----|
| ■ DELTA®-MAUERWERKSSPERRE отсечная изоляция | 50 |
| ■ DELTA®-PROTEKT отсечная L- и Z-изоляция | 50 |

Защита от радона и метана

- | | |
|--|----|
| ■ DELTA®-RADONSPERRE мембрана для пассивной защиты | 51 |
| ■ DELTA®-THENE мембрана для пассивной защиты | 51 |
| ■ DELTA®-TERRAXX мембрана для активной защиты | 51 |

Дренажные мембраны

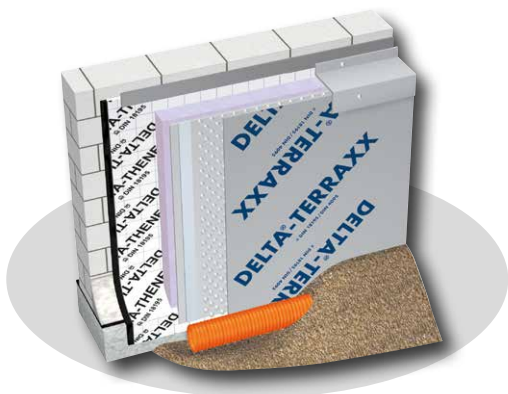

DELTA-TERRAXX

Дренажная и защитная мембрана для гидроизоляции, стойкой к сжатию. Имеет встроенную клеящую ленту по краю рулона. Дополнительное сбережение тепла благодаря отражающей поверхности.

Материал	Профилированная мембрана — первичный полиэтилен высокой плотности, термоскрепленный геотекстиль из первичного полипропилена.
Прочность на сжатие	400 кН/м ²
Высота профиля	9 мм
Дренажная способность	3,1 л/с·м при нагрузке 20 кН/м ²

Размер	Артикул	Упаковка	м ² /поддон	Размер поддона	Масса поддона
12,50 м x 2,40 м	06602208	17 рул./поддон (и)	510	1,2 x 2,4 x 2,1 м	395,7 кг

(и) – индустриальный поддон



DELTA-GEO-DRAIN Quattro

Дренажная и защитная мембрана. Имеет встроенную клеящую ленту по краю рулона и скользящий слой с микроперфорацией и адсорбционный слой. Идеально подходит для гидроизоляции, не стойкой к сжатию.

Материал	Профилированная мембрана — первичный полиэтилен высокой плотности, термоскрепленный геотекстиль из первичного полипропилена, скользящий слой из полиэтилена.
Прочность на сжатие	400 кН/м ²
Высота профиля	9 мм
Дренажная способность	3,1 л/с·м при нагрузке 20 кН/м ²

Размер	Артикул	Упаковка	м ² /поддон	Размер поддона	Масса поддона
12,50 м x 2,00 м	06602245	6 рул./поддон	150	1,2 x 0,8 x 2,2 м	160,4 кг

DELTA®-NP DRAIN

Мембрана для дренажа и защиты гидроизоляции, стойкой к сжатию.

Материал	Профилированная мембрана — первичный полиэтилен высокой плотности, термоскреплённый геотекстиль из первичного полипропилена.
Прочность на сжатие	150 кН/м ²
Высота профиля	8 мм
Дренажная способность	1,9 л/с-м при нагрузке 20 кН/м ²

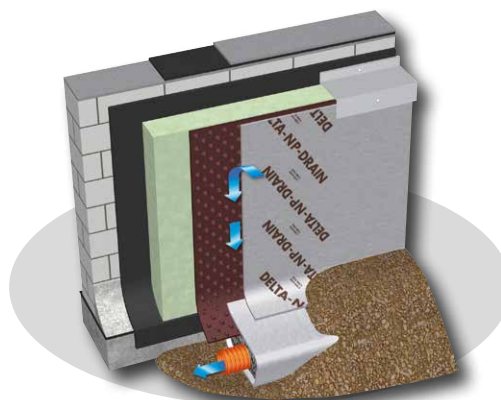

Размер	Артикул	Упаковка	м ² /поддон	Размер поддона	Масса поддона
20 м x 2,00 м	06602246	5 рул./поддон	200	1,2 x 0,8 x 2,2 м	132,9 кг

DELTA®-EQ-DRAIN

Дренажная и защитная мембрана для горизонтального и вертикального использования на гидроизоляции, стойкой к сжатию. Применяется в зелёных и эксплуатируемых кровлях, при устройстве мощения площадей плиткой и брусчаткой.

Материал	Профилированная мембрана — полиэтилен высокой плотности, термоскреплённый геотекстиль из полипропилена.
Прочность на сжатие	250 кН/м ²
Высота профиля	9 мм
Дренажная способность	2,8 л/с-м при нагрузке 20 кН/м ²



Размер	Артикул	Упаковка	м ² /поддон	Размер поддона	Масса поддона
12,5 м x 2,40 м	02204549	15 рул./поддон	450	1,2 x 2,4 x 1,9 м	299,0 кг

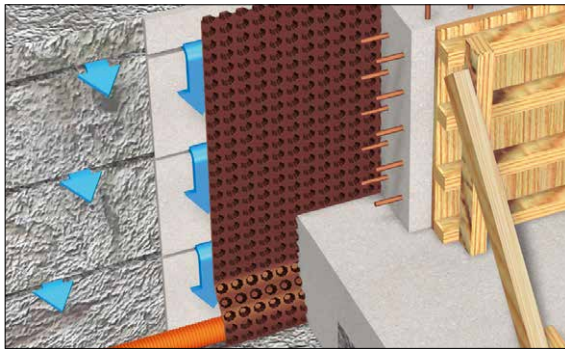

DELTA®-MS20

Профилированная мембрана с высокой дренирующей способностью для горизонтального и вертикального применения. Используется в конструкциях «стена в грунте» и для устройства пластового дренажа под фундаментной плитой.

Материал	Первичный полиэтилен высокой плотности коричневого цвета.
Прочность на сжатие	200 кН/м ²
Дренажная способность	10 л/с-м при нагрузке 20 кН/м ²
Высота профиля	20 мм

Размер	Артикул	Упаковка	м ² /поддон	Размер поддона	Масса поддона
20 м x 2,00 м	06602455	6 рул./поддон	240	1,4 x 1,0 x 2,2 м	229,4 кг

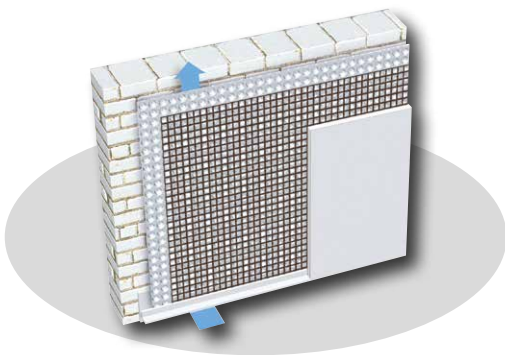

DELTA®-PT

Профилированная мембрана с наваренной штукатурной сеткой для ремонта тоннелей и влажных подвалов изнутри. Обеспечивает сухую отделку из ГКЛ или штукатурки.

Материал	Первичный полиэтилен высокой плотности (полупрозрачный) с сеткой, соединённой термическим способом с выступами мембраны.
Прочность на сжатие	70 кН/м ²
Высота профиля	8 мм

Размер	Артикул	Упаковка	м ² /поддон	Размер поддона	Масса поддона
20 м x 2,00 м	06601442	6 рул./поддон	240	1,2 x 0,8 x 2,2 м	147,8 кг

Защитные мембраны

DELTA®-MS

Профилированная мембрана для защиты гидроизоляции и замены бетонной подготовки. Диагональная структура выступов. Гладкая кромка по краю рулона.

Материал	Полиэтилен высокой плотности коричневого цвета.
Прочность на сжатие	250 кН/м ²
Высота профиля	8 мм

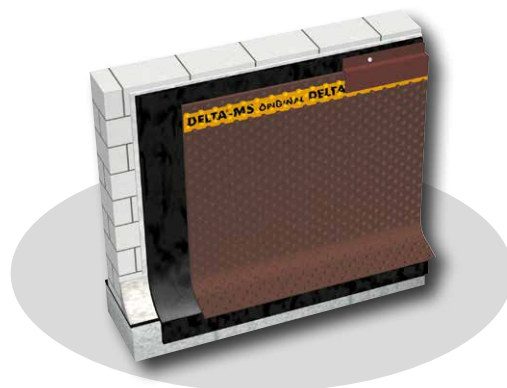

Размер	Артикул	Упаковка	м ² /поддон	Размер поддона	Масса поддона
20 м x 2,00 м	06601319	11 рул./поддон	440	1,2 x 0,8 x 2,2 м	276,3 кг

DELTA®-NB

Профилированная мембрана для защиты гидроизоляции и замены бетонной подготовки. Диагональная структура выступов. Гладкая кромка по краю рулона.

Материал	Полиэтилен высокой плотности чёрного цвета.
Прочность на сжатие	200 кН/м ²
Высота профиля	8 мм

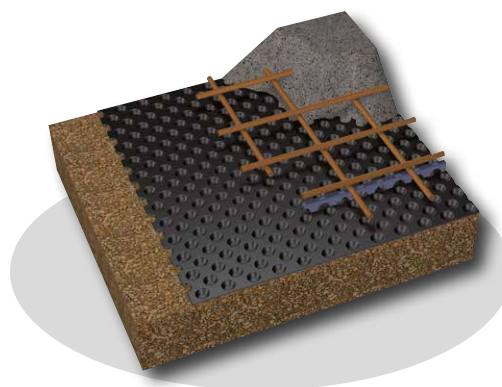

Размер	Артикул	Упаковка	м ² /поддон	Размер поддона	Масса поддона
20 м x 2,00 м	06607390	12 рул./поддон	480	1,2 x 0,8 x 2,2 м	212,6 кг

Дренажные мембраны для зелёных и эксплуатируемых крыш, мощения

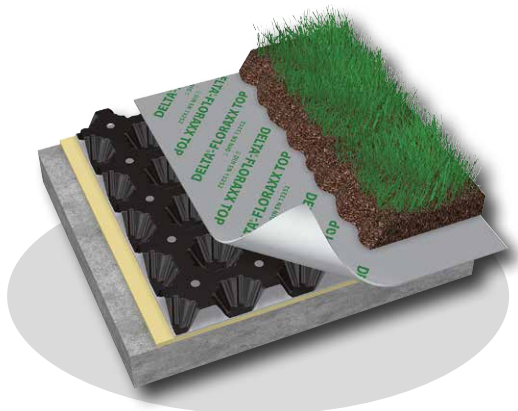

DELTA®-FLORAXX TOP

Профилированная мембрана с перфорацией и интегрированным геотекстилем для устройства крыш с экстенсивным и интенсивным озеленением. Способна накапливать воду для подпитки растений (около 7 л/м²).

Материал	Полиэтилен высокой плотности чёрного цвета, стойкий к химически агрессивным веществам, с фильтрующим слоем из термоскрепленного геотекстиля.
Прочность на сжатие	200 кН/м ²
Высота профиля	20 мм
Дренажная способность	10 л/с при нагрузке 20 кН/м ²

Размер	Артикул	Упаковка	м ² /поддон	Размер поддона	Масса поддона
10 м x 2,00 м (геотекстиль 2,10 м.)	06602441	12 рул./поддон (и)	240	1,2 x 2,4 x 2,2 м	266,80 кг

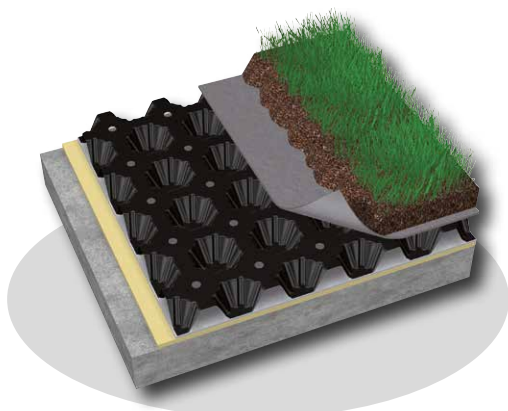

DELTA®-FLORAXX

Профилированная мембрана с перфорацией для устройства эксплуатируемых крыш, крыш с экстенсивным и интенсивным озеленением. Способна накапливать воду для подпитки растений (около 7 л/м²).

Материал	Полиэтилен высокой плотности чёрного цвета, стойкий к химически агрессивным веществам.
Прочность на сжатие	200 кН/м ²
Высота профиля	20 мм
Дренажная способность	10 л/с при нагрузке 20 кН/м ²

Размер	Артикул	Упаковка	м ² /поддон	Размер поддона	Масса поддона
20 м x 2,00 м	06602435	6 рул./поддон (и)	240	1,4x 1,0 x 2,2 м	229,40 кг

Системные компоненты: противокорневая плёнка DELTA®-ROOT BARRIER (стр. 43), разделительный и защитный слой (нетканый полиэстер 200-500 г/м²), фильтрующий слой из геотекстиля 100-150 г/м² и кровельный субстрат.

DELTA®-FLORAXX FLAT

Дренажные плиты с перфорацией для устройства эксплуатируемых крыш, крыш с экстенсивным и интенсивным озеленением. Водонакопительная способность для подпитки растений около 7 л/м².

Материал	Полиэтилен высокой плотности чёрного цвета, стойкий к химически агрессивным веществам.
Прочность на сжатие	150 кН/м ²
Высота профиля	20 мм
Дренажная способность	10 л/с при нагрузке 20 кН/м ²

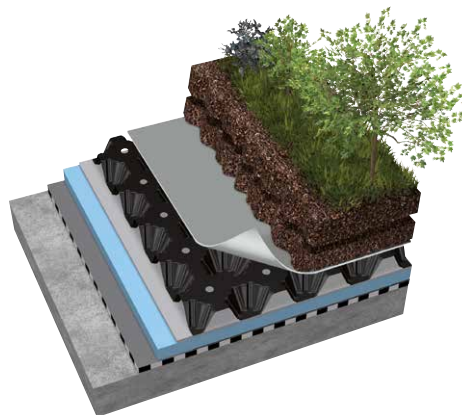

Размер	Артикул	Упаковка	м ² /поддон	Размер поддона	Масса поддона
1,0 м x 2,35 м		200 шт./поддон (и)	470	2,40 x 1,20 м	443 кг

поставляется под заказ

DELTA®-ROOT BARRIER

Противокорневая плёнка для крыш с экстенсивным озеленением. Укладывается поверх гидроизоляции, не стойкой к прорастанию корней растений.

Материал	Полиэтилен низкой плотности LDPE чёрного цвета
Темп/ стабильность	От - 30 °С до + 80 °С
Толщина	Примерно 0,5 мм
Площадь рулона	100 м ²

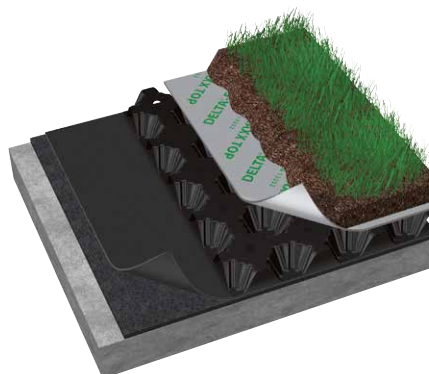

Размер	Артикул	Упаковка	м ² /поддон	Размер поддона	Масса поддона
25 м x 4 м	02206065	25 рул./поддон	2 500	1,0 x 1,2 x 1,7 м	1136 кг

Дренажные мембраны для зелёных и эксплуатируемых крыш, мощения

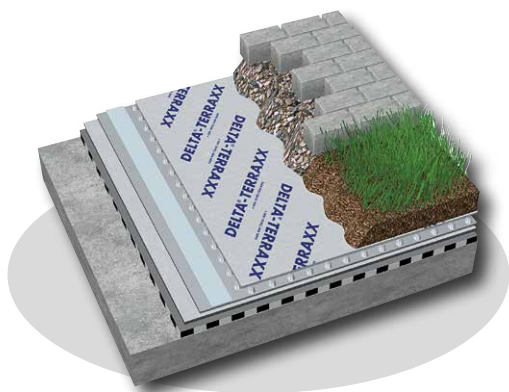

DELTA-TERRAXX

Дренажная и защитная мембрана для плоских эксплуатируемых крыш. Применяется в крышах с экстенсивным и интенсивным озеленением. Используется при мощении площадей, дорог, при устройстве газонов. Имеет встроенную клеящую ленту по краю рулона.

Материал	Профилированная мембрана — первичный полиэтилен высокой плотности, термоскрепленный геотекстиль из первичного полипропилена.
Прочность на сжатие	400 кН/м ²
Дренажная способность	3,1 л/с при нагрузке 20 кН/м ²
Высота профиля	9 мм

Размер	Артикул	Упаковка	м ² /поддон	Размер поддона	Масса поддона
12,50 м x 2,40 м	06602208	17 рул./поддон (и)	510	1,2 x 2,4 x 2,1 м	395,7 кг

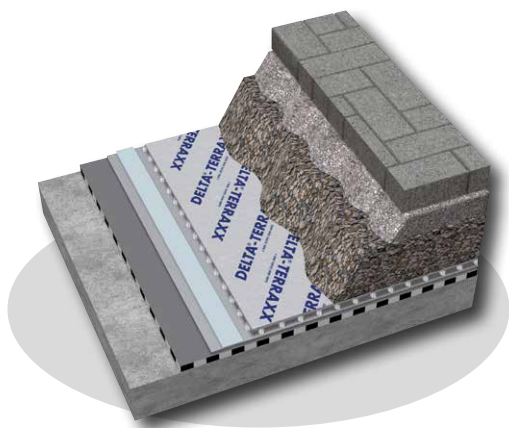

DELTA-TERRAXX PERFORIERT

Дренажная и защитная мембрана для инверсионных крыш. Применяется в эксплуатируемых крышах, крышах с экстенсивным и интенсивным озеленением. Имеет встроенную клеящую ленту по краю рулона. Перфорация позволяет выводить водяной пар из конструкции крыши.

Материал	Профилированная мембрана — первичный полиэтилен высокой плотности, термоскрепленный геотекстиль из первичного полипропилена. Перфорация выполнена на профилированном основании.
Прочность на сжатие	400 кН/м ²
Дренажная способность	3,1 л/с при нагрузке 20 кН/м ²
Высота профиля	9 мм

Размер	Артикул	Упаковка	м ² /поддон	Размер поддона	Масса поддона
12,50 м x 2,40 м	2206450	17 рул./поддон	510	1,2 x 2,4 x 2,1 м	395,7 кг

поставляется под заказ

DELTA®-FLORAXX 40

Дренажная плита с перфорацией для устройства эксплуатируемых крыш, крыш с экстенсивным и интенсивным озеленением. Способна накапливать воду для подпитки растений (около 13,5 л/м²).

Материал	Полистирол чёрного цвета, стойкий к воздействию бактерий, щелочи и химических веществ, не подвержен разложению в грунте.
Прочность на сжатие	125,7 кН/м ² (без заполнения)
Высота профиля	40 мм
Дренажная способность	около 2,2 л/с·м при уклоне 2%



Размер	Артикул	Упаковка	м ² /поддон	Размер поддона	Масса поддона
196 × 90 × 4 см		250 шт./поддон (и)	441		

поставляется под заказ

DELTA®-FLORAXX 60

Дренажная плита с перфорацией для устройства эксплуатируемых крыш, крыш с экстенсивным и интенсивным озеленением. Способна накапливать воду для подпитки растений (около 17,7 л/м²).

Материал	Полистирол чёрного цвета, стойкий к воздействию бактерий, щелочи и химических веществ, не подвержен разложению в грунте.
Прочность на сжатие	137,7 кН/м ² (без заполнения)
Высота профиля	60 мм
Дренажная способность	около 3 л/с·м при уклоне 2%



Размер	Артикул	Упаковка	м ² /поддон	Размер поддона	Масса поддона
196 × 90 × 6 см		200 шт./поддон (и)	352,8		

поставляется под заказ

Аксессуары для дренажных и защитных мембран

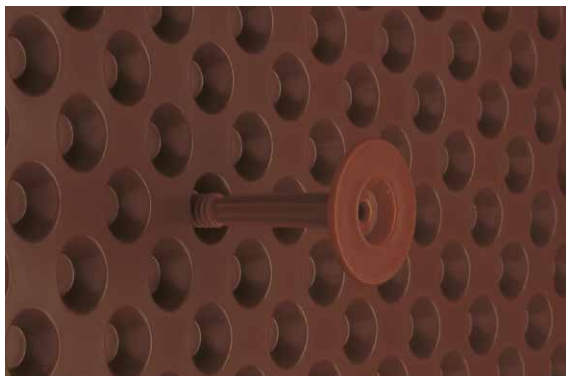

DELTA-MS DUBEL

Пластиковый дюбель для крепления профилированных мембран DELTA®.

Размер	Артикул	Упаковка	Размер упаковки	Масса упаковки
8 мм x 70 мм	06601101	5 пакетов по 100 шт./коробка	23 x 24 x 39 см	0,6 кг

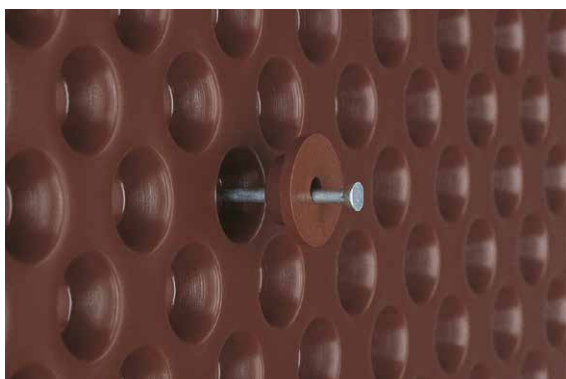

DELTA-MS KNOPF

Пластиковая шайба с кольцевой канавкой для крепления профилированных мембран DELTA®. Крепёжные детали: гвозди, шурупы (не входят в комплект).

Размер	Артикул	Упаковка	Размер упаковки	Масса упаковки
Диаметр 20 мм	06600649	10 пакетов по 100 шт./коробка	9 x 17 x 33 см	0,4 кг

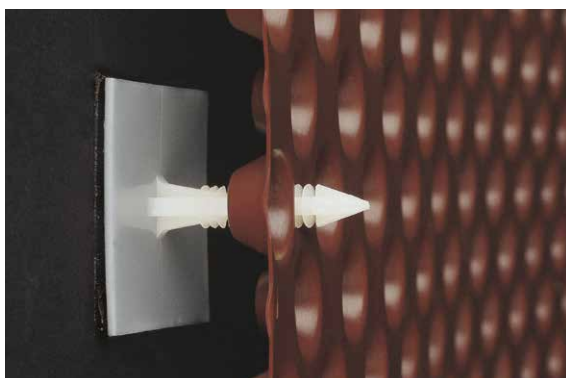

DELTA-HAFTNAGEL

Самоклеющийся гвоздь из пластика для крепления мембран в зоне нахлёста. Исключает повреждение гидроизоляционного материала. Не допускается применение на ПВХ-гидроизоляции.

Размер	Артикул	Упаковка	Размер упаковки	Масса упаковки
40 мм x 40 мм x 35 мм	06600521	100 шт./коробка	9 x 17 x 33 см	0,79 кг

DELTA®-NOPPENBAHNEN-PROFIL

Планка для защиты верхнего края профилированных мембран от попадания строительного мусора между мембраной и гидроизоляцией.



Размер	Артикул	Упаковка	Размер упаковки	Масса упаковки
Длина 2 м	06601206	20 шт./связка	13 x 5 x 200 см	9,3 кг

DELTA®-TERRAXX-PROFIL

Профиль регулируемой толщины для защиты верхней кромки при использовании DELTA®-TERRAXX и утеплении периметра (толщина изоляционного материала от 60 до 100 мм).



Размер	Артикул	Упаковка	Размер упаковки	Масса упаковки
Длина 2 м	06602213	20 шт./связка	18 x 4 x 200 см	12,2 кг

DELTA®-PT-PROFIL

Профиль с вентиляционными отверстиями для крепления полотна DELTA®-PT в зоне его примыкания к полу и потолку. Обеспечивает циркуляцию воздуха в зазоре между влажной стеной и мембраной.



Размер	Артикул	Упаковка	Размер упаковки	Масса упаковки
Длина 2 м	06601207	20 шт./связка	18 x 8 x 200 см	13,2 кг

Аксессуары для дренажных и защитных мембран



DELTA®-TERRAXX-SCHRAUBE

Винт из пластика для крепления мембран к экструзионному утеплителю, уложенному по периметру стен подвала. Исключает повреждение гидроизоляционного материала.

Размер	Артикул	Упаковка	Размер упаковки	Масса упаковки
Длина 50 мм	06602212	50 шт./коробка	7 x 11 x 18 см	0,4 кг



DELTA®-THAN

Клей для соединения профилированных и гидроизоляционных мембран, отсечной изоляции DELTA®.

Материал	Синтетический каучук с высокой стойкостью к старению.
Расход	7 пог.м/картридж 310 мл

Размер	Артикул	Упаковка	Размер упаковки	Масса упаковки
310 мл	02201680	12 шт./коробка	17 x 21 x 25 см	4,72 кг
600 мл	02200200	12 шт./коробка	15 x 18 x 37 см	8,2 кг



DELTA®-MAUERWERKSECKE

Защитная накладка для внешних и внутренних углов гидроизолированной стены подвала.

Материал	Совместимый с битумом и ПВХ, стойкий к прорастанию корней растений полиолефин. Первичное сырьё.
Толщина	Примерно 1,2 мм

Размер	Артикул	Упаковка	Размер упаковки	Масса упаковки
40 x 40 x 15 см (внутренний угольник)	02202658	25 шт./коробка	45 x 45 x 20 см	
40 x 40 x 15 см (наружный угольник)	02202659	25 шт./коробка	45 x 45 x 20 см	

Гидроизоляционные материалы

DELTA®-THENE

Гидроизоляционный самоклеящийся рулонный материал для горизонтального и вертикального применения в соответствии с DIN18195 4/5.

Материал	Основна — полиэтилен высокой плотности с перекрёстными слоями, клеящий слой из битум-каучука. Дополнительная самоклеящаяся лента на внешней стороне рулона.
Толщина	1,50 мм
Прочность на разрыв	264/314 Н/5 см
Гибкость при низких темп.	Минус 30 °С
Относительное удлинение	291/196 %



Размер	Артикул	Упаковка	На поддоне	Размер поддона	Масса поддона
20 м x 1,00 м	02202147	1 рул./коробка	20 шт./поддон	1,2 x 0,8 x 1,3	722,0 кг
5 м x 1,00 м	02202148	1 рул./коробка	40 шт./поддон	1,2 x 0,8 x 1,3	376,0 кг

DELTA®-THENE BAND T 100/T 300

Односторонняя самоклеящаяся лента из DELTA®-THENE для проклейки нахлёстов профилированных мембран, устройства деформационных швов.

Материал	Основна — полиэтилен высокой плотности с перекрёстными слоями, клеящий слой из битум-каучука.
----------	---

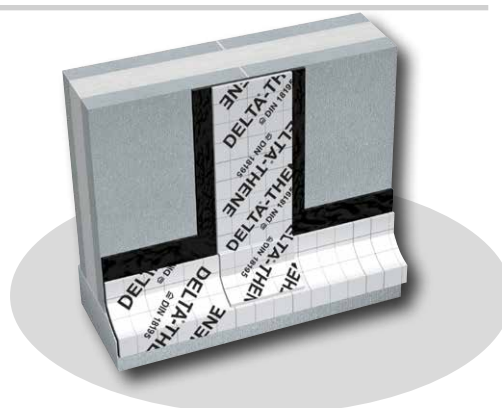

Размер	Артикул	Упаковка	На поддоне	Размер упаковки	Масса упаковки
10 м x 0,10 м	02202553	3 рул./коробка	135 рул.	22 x 22 x 32 см	5,40 кг
10 м x 0,30 м	02202142	1 рул./коробка	45 рул.	22 x 22 x 32 см	5,30 кг

DELTA®-FLEXX-BAND F 100

Односторонняя лента для герметичного присоединения гидроизоляции, защитных и дренажных мембран к строительным элементам, расположенным внутри или снаружи помещения.

Материал	Основна — прочная лента из нетканого полипропилена, клеящий слой из бутилкаучука.
----------	---



Размер	Артикул	Упаковка	Размер упаковки	Масса упаковки
100 мм x 10 м	02202022	3 рул./коробка	13 x 19 x 50 см	5,50 кг

Отсечная гидроизоляция



DELTA®-MAUERWERKSSPERRE

Отсечная гидроизоляция для защиты стен от капиллярной влаги. Материал совместим с битумной гидроизоляцией. Укладывается в рубашку из раствора.

Материал	Лента из полиолефина чёрного цвета, с двусторонней накаткой для лучшего сцепления с раствором.
Прочность на разрыв	150 Н/5 см
Толщина	0,4 мм

Размер	Артикул	Упаковка	На поддоне	Размер упаковки	Масса упаковки
25 м x 17,5 см	02200924	12 рул./коробка	288 рул.	55 x 37 x 17,5 см	1,31 кг
25 м x 24,0 см	02200915	12 рул./коробка	240 рул.	55 x 37 x 24 см	1,76 кг
25 м x 30,0 см	02200916	12 рул./коробка	192 рул.	55 x 37 x 30 см	2,18 кг
25 м x 36,5 см	02200925	12 рул./коробка	144 рул.	55 x 37 x 36,5 см	2,84 кг
25 м x 50,0 см	02200917	12 рул./коробка	96 рул.	55 x 37 x 50 см	3,70 кг
25 м x 60,0 см	02200918	12 рул./коробка	96 рул.	55 x 37 x 60 см	4,28 кг
25 м x 75,0 см	02200919	индивидуальная	100 рул.	15 x 15 x 75 см	5,32 кг



DELTA®-PROTEKT

Отсечная гидроизоляция для защиты стен от капиллярной влаги. Идеально подходит для использования в строениях с деревянными стойками и балками. Применяется в качестве L- и Z-изоляции в конструкциях утеплённых стен. Материал совместим с битумной гидроизоляцией.

Материал	Лента из ЭВА-терполимера, кашированная с обеих сторон нетканым полипропиленом.
Прочность на разрыв	600/450 Н/5 см
Толщина	1,20 мм

Размер	Артикул	Упаковка
25 м x 24,0 см	02202453	80 рул./поддон
25 м x 30,0 см	02202454	60 рул./поддон
25 м x 36,5 см	02202455	60 рул./поддон
25 м x 50,0 см	02202456	40 рул./поддон
25 м x 60,0 см	02202457	40 рул./поддон

Защита от радона и метана

DELTA®-RADONSPERRE

Мембрана для пассивной защиты подвалов строений от проникновения из грунта радона, метана и других вредных газов. Материал совместим с битумной гидроизоляцией. Может применяться в системе зелёной крыши в качестве противокорневой плёнки. По результатам испытаний, проведённых в НИИСФ РААСН, материал **включён в перечень изоляционных материалов, рекомендованных к применению МГСН 2.02-97 «Проектирование противорадоновой защиты жилых и общественных зданий».**

Материал	Рулон из полиолефина чёрного цвета, с двусторонней накаткой.
Кэф. диффузии радона	$0,9 \pm 0,4 \cdot 10^{-11}$ м ² /с согласно протоколу испытаний НИИСФ РААСН
Прочность на разрыв	350 Н/5 см
Толщина	0,7 мм
Масса	460 г/м ²



Размер	Артикул	Упаковка	На поддоне	Размер поддона	Масса поддона
25 м x 4 м	02200923	индивидуальная	25 рул.	2,2 x 1,2 x 2,0	1210,0 кг

DELTA®-THENE

Гидроизоляционный самоклеящийся рулонный материал для горизонтального и вертикального применения. По результатам испытаний, проведённых в НИИСФ РААСН, материал **включён в перечень изоляционных материалов, рекомендованных к применению МГСН 2.02-97 «Проектирование противорадоновой защиты жилых и общественных зданий».**

Материал	Основа — полиэтилен высокой плотности с перекрёстными слоями, клеящий слой из битум-каучука.
Кэф. диффузии радона	$4,4 \pm 1,5 \cdot 10^{-11}$ м ² /с согласно протоколу испытаний НИИСФ РААСН
Толщина	1,50 мм
Прочность на разрыв	264/314 Н/5 см



Размер	Артикул	Упаковка	На поддоне	Размер поддона	Масса поддона
20 м x 1,00 м	02202147	1 рул./коробка	20 шт./поддон	1,2 x 0,8 x 1,3	722,0 кг
5 м x 1,00 м	02202148	1 рул./коробка	40 шт./поддон	1,2 x 0,8 x 1,3	376,0 кг

DELTA®-TERRAXX

Дренажная мембрана для активной защиты здания от радона и метана. Мембрана обеспечивает удаление газа из-под здания и комбинируется с мембранами пассивной защиты. Имеет встроенную клеящую ленту по краю рулона.

Материал	Профилированная мембрана — первичный полиэтилен высокой плотности, термоскрепленный геотекстиль из первичного полипропилена.
Прочность на сжатие	400 кН/м ²
Высота профиля	9 мм
Объём воздушного зазора между выступами	7,7 л/м ²



Размер	Артикул	Упаковка	м ² /поддон	Размер поддона	Масса поддона
12,50 м x 2,40 м	06602208	17 рул./поддон (и)	510	1,2 x 2,4 x 2,1	395,7 кг

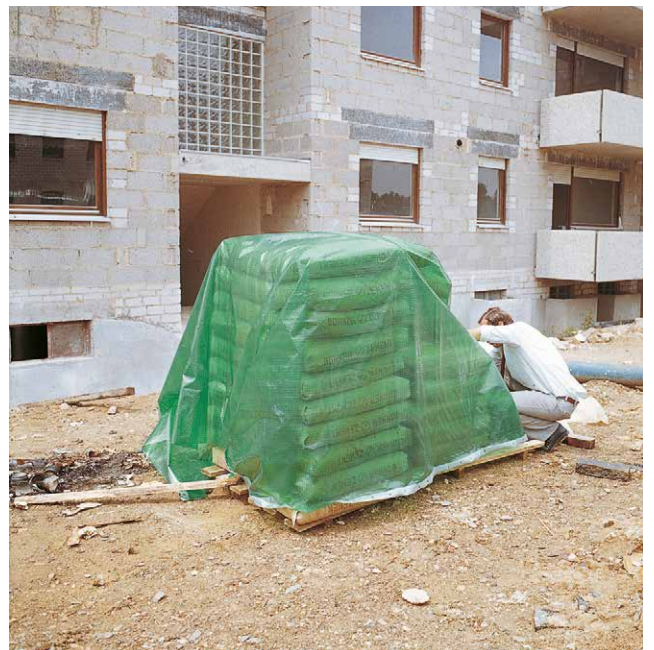
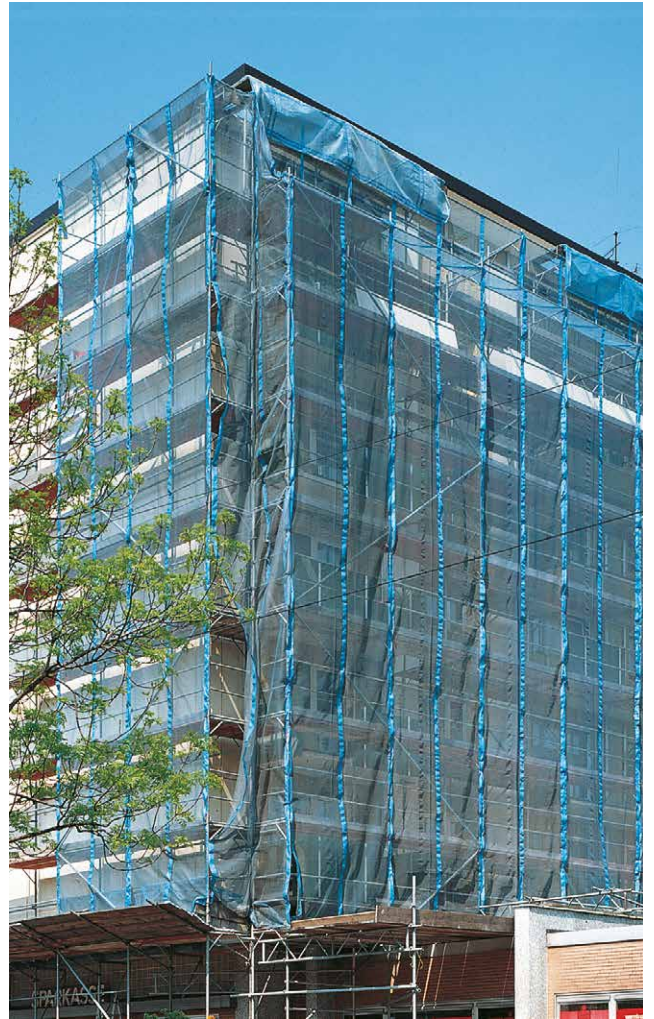
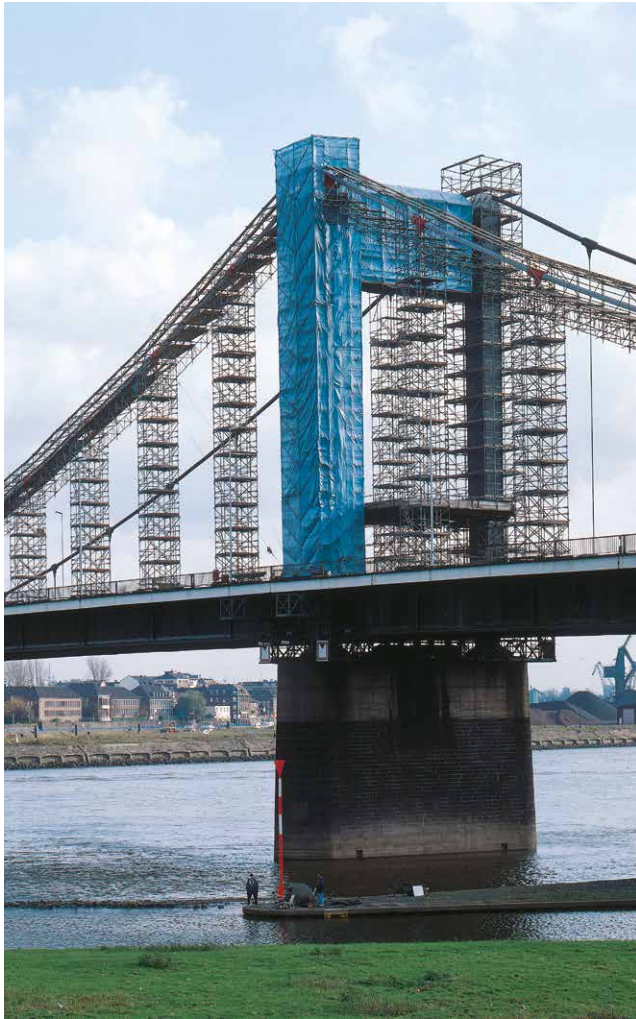

Защитные и укрывные плёнки и сетки DELTA®

Защитные и укрывные плёнки

■ DELTA®-PLAN 1000	54
■ DELTA®-PLAN 1000 PLUS	54
■ DELTA®-PLAN 1500 E	55
■ DELTA®-PLAN 2000 укрывная плёнка экстремальной прочности	55
■ DELTA®-DACHPLANE покрытие для кровельных работ	56
■ D-PLAN-ABDECKPLANE	56

Плёнки и сетки для строительных лесов

■ DELTA®-GERUSTPLANE плёнка для лесов	57
■ DELTA®-GERUSTPLANE schwerentflammbar плёнка для лесов, не распространяющая горение	57
■ D-PLAN L	57

Защитные и укрывные плёнки



DELTA®-PLAN 1000

Универсальная защитная и укрывная плёнка с усиленными кромками и крепёжными отверстиями. Цвет — зелёный. Расстояние между крепёжными отверстиями 10 см.

Материал	Четырёхслойная армированная плёнка из полиэтилена. Усиленные кромки по периметру полотна.
Прочн. на разрыв	350 Н/5 см (DIN53354)
Масса	170 г/м ²

Размер	Артикул	Упаковка	Размер упаковки	Масса упаковки
2 м x 3 м	02201816	10 шт./коробка	20 x 38 x 57 см	10,2 кг
4 м x 3 м	02201844	10 шт./коробка	20 x 38 x 57 см	20,4 кг
4 м x 4 м	02201845	10 шт./коробка	20 x 38 x 57 см	27,2 кг
4 м x 5 м	02201846	5 шт./коробка	20 x 38 x 57 см	17,0 кг
4 м x 6 м	02201848	5 шт./коробка	20 x 38 x 57 см	20,4 кг
4 м x 8 м	02201850	5 шт./коробка	20 x 38 x 57 см	27,2 кг
6 м x 6 м	02201849	1 шт./коробка	20 x 38 x 57 см	6,12 кг
6 м x 8 м	02201851	5 шт./коробка	20 x 38 x 57 см	40,8 кг
6 м x 10 м	02201852	4 шт./коробка	20 x 38 x 57 см	40,8 кг

поставляется под заказ



DELTA®-PLAN 1000 PLUS

Универсальная защитная и укрывная плёнка с усиленными кромками и крепёжными отверстиями. Цвет — синий. Расстояние между крепёжными отверстиями 10 см.

Материал	Четырёхслойная армированная плёнка из полиэтилена. Усиленные кромки по периметру полотна.
Прочн. на разрыв	450 Н/5 см (DIN53354)
Масса	220 г/м ²

Размер	Артикул	Упаковка	Размер упаковки	Масса упаковки
4 м x 3 м	02201818	10 шт./коробка	20 x 38 x 57 см	26,4 кг
4 м x 4 м	02201819	10 шт./коробка	20 x 38 x 57 см	35,2 кг
4 м x 6 м	02201820	5 шт./коробка	20 x 38 x 57 см	26,4 кг
4 м x 8 м	02201821	5 шт./коробка	20 x 38 x 57 см	35,2 кг
6 м x 6 м	02201822	1 шт./коробка	20 x 38 x 57 см	7,92 кг
6 м x 8 м	02201823	5 шт./коробка	20 x 38 x 57 см	52,8 кг
6 м x 10 м	02201824	4 шт./коробка	20 x 38 x 57 см	52,8 кг

поставляется под заказ

DELTA®-PLAN 1500 E

Универсальная защитная и укрывная плёнка повышенной прочности с усиленными кромками и крепёжными отверстиями. Бесцветная (матовая). Расстояние между крепёжными отверстиями 10 см.

Материал	Армирование — тканая сетка из HDPE-полиэтилена, покрытие — плёнка из LDPE-полиэтилена. Усиленные кромки по периметру полотна.
Прочн. на разрыв	750 Н/5 см (DIN53354)
Масса	155 г/м ²



Размер	Артикул	Упаковка	Размер упаковки	Масса упаковки
4 м x 3 м	02201836	10 шт./коробка	20 x 38 x 57 см	18,6 кг
4 м x 4 м	02201838	10 шт./коробка	20 x 38 x 57 см	24,8 кг
4 м x 6 м	02201839	5 шт./коробка	20 x 38 x 57 см	18,6 кг
4 м x 8 м	02201840	5 шт./коробка	20 x 38 x 57 см	24,8 кг
5 м x 3 м	02201837	5 шт./коробка	20 x 38 x 57 см	11,63 кг
6 м x 6 м	02201841	1 шт./коробка	20 x 38 x 57 см	5,58 кг
6 м x 8 м	02201842	5 шт./коробка	20 x 38 x 57 см	37,2 кг
6 м x 10 м	02201843	4 шт./коробка	20 x 38 x 57 см	37,2 кг
4 м x 30 м	02200550	1 рулон		18,6 кг
4 м x 40 м	02200551	1 рулон		24,8 кг

поставляется под заказ

DELTA®-PLAN 2000

Универсальная защитная и укрывная плёнка повышенной прочности с усиленными кромками и крепёжными отверстиями. Высокая УФ-стабильность. Цвет — зелёный.

Материал	Армирование из HDPE, внешние слои из полиэтилена. Усиленные кромки по периметру полотна.
Прочн. на разрыв	900 Н/5 см (DIN53354)
Масса	220 г/м ²



Размер	Артикул	Упаковка	Размер упаковки	Масса упаковки
4 м x 3 м	02201825	10 шт./коробка	20 x 38 x 57 см	26,4 кг
4 м x 4 м	02201826	10 шт./коробка	20 x 38 x 57 см	35,2 кг
4 м x 6 м	02201827	5 шт./коробка	20 x 38 x 57 см	26,4 кг
4 м x 8 м	02201828	5 шт./коробка	20 x 38 x 57 см	35,2 кг
6 м x 6 м	02200385	1 шт./коробка	20 x 38 x 57 см	7,92 кг
6 м x 8 м	02201829	5 шт./коробка	20 x 38 x 57 см	52,8 кг
6 м x 10 м	02201830	4 шт./коробка	20 x 38 x 57 см	52,8 кг
4 м x 30 м	02200382	1 рулон		26,4 кг
4 м x 40 м	02200383	1 рулон		35,2 кг

поставляется под заказ

Защитные и укрывные плёнки



DELTA®-DACHPLANE

Специальная укрывная плёнка для проведения кровельных работ. Усиленная кромка имеет крепёжные отверстия. Надёжно защищает внутренние помещения мансарды и утеплитель во время ремонта. Высокая УФ-стабильность. Цвет — синий.

Материал	Плёнка из LDPE-полиэтилена с армированием из полипропиленовых нитей.
Прочн. на разрыв	450 Н/5 см (DIN53354)
Масса	220 г/м ²
Масса рулона	13,2 кг

Размер	Артикул	Упаковка	Размер упаковки	Масса упаковки
6 м x 10 м	02202282	4 шт./коробка	60 x 40 x 57 см	52,8 кг

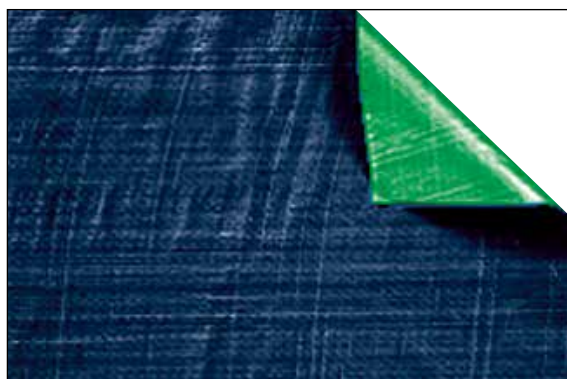

D-PLAN-ABDECKPLANE

Универсальная защитная и укрывная плёнка. Двухцветная — чёрная/зелёная.

Материал	Армирование — тканая сетка из HDPE-полиэтилена, покрытие — полиэтилен. Кромки по периметру полотна имеют люверсы с шагом 1 м.
Прочн. на разрыв	400 Н/5 см (DIN53354)
Масса	около 83,3 г/м ²

Размер	Артикул	Упаковка	Размер упаковки	Масса упаковки
2 м x 3 м	02202062	20 шт./коробка	20 x 38 x 57 см	9,96 кг
4 м x 3 м	02202061	10 шт./коробка	20 x 38 x 57 см	9,96 кг
4 м x 6 м	02202060	5 шт./коробка	20 x 38 x 57 см	9,96 кг
4 м x 8 м	02202059	4 шт./коробка	20 x 38 x 57 см	10,63 кг
6 м x 8 м	02202349	2 шт./коробка	20 x 38 x 57 см	7,97 кг
6 м x 10 м	02202350	2 шт./коробка	20 x 38 x 57 см	9,96 кг
8 м x 10 м	02202471	2 шт./коробка	20 x 38 x 57 см	13,28 кг
10 м x 12 м	02202472	1 шт./коробка	20 x 38 x 57 см	9,96 кг

Плётки для строительных лесов

DELTA®-GERUSTPLANE

Защитная плётка для металлических и деревянных лесов с рабочей шириной секции от 2,50 м до 2,57 м или от 3,00 м до 3,07 м. Шаг крепёжных отверстий 10 см. Высокая УФ-стабилизация.

Материал Плётка из прозрачного полиэтилена, армированная синей нитью. Усиление рулона — пять продольных бандажных полос.
Прочн. на разрыв 500 Н/5 см (DIN53354)
Масса 280 г/м²



Размер	Артикул	Упаковка	Размер упаковки	Масса упаковки
20,00 м x 2,70 м	02200341	1 рулон	1,5 x 1,0 x 1,5	15,12 кг
20,00 м x 3,25 м	02200342	1 рулон	1,5 x 1,0 x 1,5	18,2 кг

DELTA®-GERUSTPLANE SE (SCHWER ENTFLAMMBAR)

Защитная плётка для металлических и деревянных лесов с рабочей шириной секции от 2,50 м до 2,57 м или от 3,00 м до 3,07 м. Шаг крепёжных отверстий 10 см. Высокая УФ-стабилизация. Соответствует техническому регламенту о требованиях пожарной безопасности (ФЗ от 22.07.2008 № 123-ФЗ).

Материал Плётка из прозрачного полиэтилена, армированная белой нитью. Усиление рулона — пять продольных бандажных полос. В состав входят специальные противопожарные добавки.
Группа распространения пламени по поверхности, ГОСТ 3 51032-97 РП1 (не распространяющая пламя)
Прочность на разрыв 500 Н/5 см (DIN53354)
Масса 280 г/м²

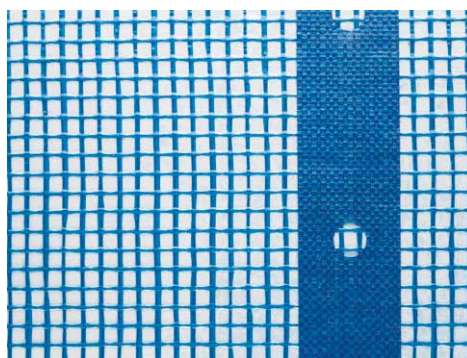

Размер	Артикул	Упаковка	Размер упаковки	Масса упаковки
20,00 м x 2,70 м	02200356	1 рулон	1,5 x 1,0 x 1,5	15,12 кг
20,00 м x 3,25 м	02200685	1 рулон	1,5 x 1,0 x 1,5	18,2 кг

DELTA®-PLAN L

Защитная плётка для лесов. Быстрый монтаж на любых лесах благодаря двойным усиленным лентам с отверстиями по краям рулона.

Материал Плётка из прозрачного полиэтилена, армированная белой нитью.
Прочн. на разрыв 750 Н/5 см (DIN53354)
Масса 200 г/м²



Размер	Артикул	Упаковка	Размер упаковки	Масса упаковки
20,00 м x 2,70 м	02202154	1 рулон	1,5 x 1,0 x 1,5	10,8 кг
20,00 м x 3,20 м	02202155	1 рулон	1,5 x 1,0 x 1,5	12,8 кг

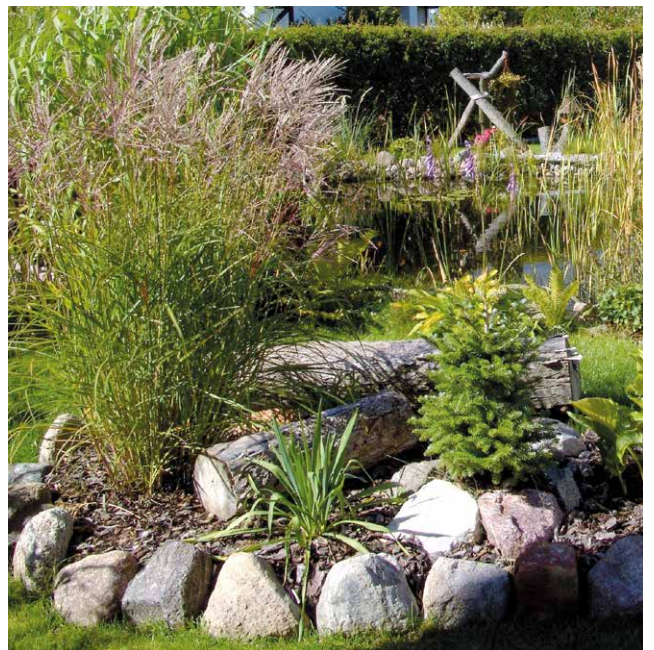
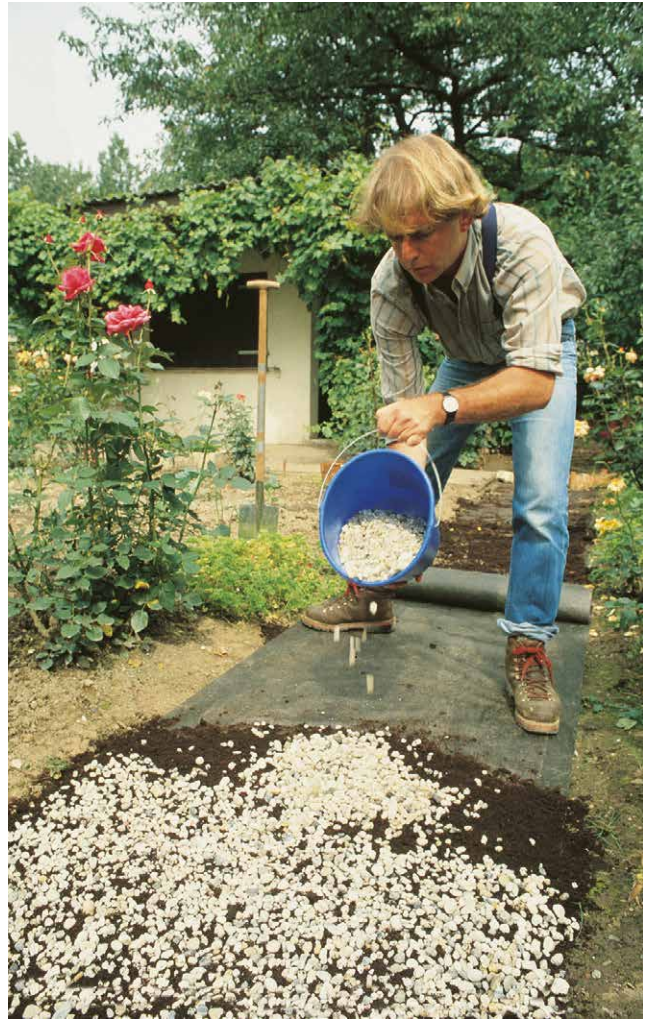

Материалы для сельского хозяйства и ландшафтного дизайна

Плёнки для сельского хозяйства

- | | |
|--|----|
| ■ DELTA®-FOL SUV парниковая плёнка | 60 |
| ■ DELTA®-WARMEFOLIE SUV утеплённая парниковая плёнка | 60 |

Плѐнки для сельского хозяйства



DELTA®-FOL SUV

Специальная плѐнка для парников, оранжерей и теплиц. УФ-стабильность не менее 5 лет (гарантия производителя).

Материал	Армированная плѐнка из полиэтилена со стабилизаторами и противоконденсатным эффектом.
Прочн. на разрыв	300 Н/5 см
Масса	280 г/м ²

С бандажной лентой по краю рулона

Размер	Артикул	Упаковка	Масса упаковки
50,00 м x 1,50 м	02200076	1 рулон	21,0 кг
50,00 м x 2,00 м	02200077	1 рулон	28,0 кг
25,00 м x 3,00 м	02200078	1 рулон	21,0 кг
25,00 м x 4,00 м	02200080	1 рулон	28,0 кг

С гладкой кромкой (без ленты)

Размер	Артикул	Упаковка	Масса упаковки
50,00 м x 1,50 м	02200054	1 рулон	21,0 кг
50,00 м x 2,00 м	02200058	1 рулон	28,0 кг
25,00 м x 3,00 м	02200061	1 рулон	21,0 кг
25,00 м x 4,00 м	02200062	1 рулон	28,0 кг

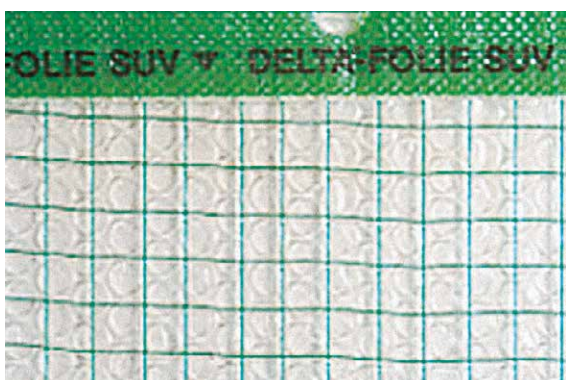

DELTA®-WARMEFOLIE SUV

Специальная теплосберегающая плѐнка для парников, оранжерей и теплиц. Применяется для защиты теплового контура при строительстве. УФ-стабильность не менее 3 лет (гарантия производителя). Усиленная кромка рулона.

Материал	Армированная плѐнка из полиэтилена со слоем из воздушно-пузырчатой плѐнки.
Прочн. на разрыв	300 Н/5 см
Масса	445 г/м ²

Размер	Артикул	Упаковка	Масса упаковки
25,00 м x 1,50 м	02200090	1 рулон	16,7 кг
25,00 м x 2,00 м	02200092	1 рулон	22,3 кг



Склад и офис ООО «Дёркен»

141580, МО, Солнечногорский район, с.п. Луневское, деревня Дубровки,
ул. Аэропортовская, стр. 2, корп. 2., Бизнес-центр «Шерлэнд-2», офис 226.

Тел.: +7 (499) 272-48-03

logistic@doerken.ru

www.doerken.ru

Время работы офиса: 9:00–17:30, обед 13:30–14:00

DELTA®



ООО Дёркен

141580, Московская область,
Солнечногорский район,
с.п. Луневское, д. Дубровки,
ул. Аэропортовская, стр. 2, корп. 2,
Бизнес-центр «Шерлэнд-2», офис 226

Тел.: +7 499 272-4803
delta@doerken.ru
www.doerken.ru

Предприятие группы Дёркен